

образом, за два поколения качественное состояние меняется полностью. Значит так надо!

ФАЙЛЫ

Файл — это психотронная нейроголографическая программа (особые файлы "ОФ"), черные ящики с огромным количеством заложенной в них информации. "ОФ" как бы сжаты, как черная дыра, с особыми анулярными ячейками, которые множатся после закладки информации. "ОФ" выглядят в виде таблицы с нулями. Именно они потом разворачиваются. Таким образом можно получать особые программы. В том числе и по лечению, вплоть до выправления генотипов человека. Кроме этого в настоящее время на Земле ВЦ (Вышестоящими Цивилизациями) запущены программы в электросети, телефонные сети, радиосети, гравитационные поля и т. д. Это системы дешифраторов и прочих информационных устройств, которые в настоящее время (1995 год) отрабатываются. Это из серии особо тайных доктрин скрытого интеллекта. Работа идет параллельно как в общей системе так и в сверхтайной системе. При наличии такой системы в файле он закрывается мгновенно, стоит только подойти к компьютеру постороннему человеку. В данном случае кодирование допущенного лица идет через ауру.

Практически никто кроме допущенного лица файл не вскроет. Это и есть сверхтайная доктрина Вечного Сущего. "ОФ" будут работать только на эволюцию и только для определенного контингента людей. Система была запущена по приказу Абсолюта, так как пришло время. Сюда входит множество проявлений Сущего, которые относятся к тонаберным системам сверхинтеллекта системы Логоса (т. е. логического осмысления). Этих систем бесконечное множество. Человек также является и системой Лотоса с системой сверхнакопления информации и логи-

ческим осмыслением этих информации. Но вы в данный эволюционный момент больше работаете как модуль для сбора информации. А уже потом ваш модуль включится как часть системы Логосов (логических сверхосмыслений) или системы тонаберных проявлений, которые построены на принципах сверхразумности. Т. е. в них входит бесконечное множество особо сложных модулей, кавельярных, инкавельярных, ментальных, астральных, субментальных, сигментальных и т. д. Эти модули являются цепочками связей, дающих совокупную сверхячейку, которые согласно эзотерике входят в эгрегоры. Эгрегоры, в свою очередь, собираются в совокупные монады и т. д. На самом деле все более сложно.

Самыми распространенными ячейками являются аннагельярные, которые проявляются на физическом плане. Это — системы универсальных модулей, совместимые со всеми видами полей, электросетью, аурой человека, высоковольтными линиями, предметами обихода, продуктами и т. д. К этим информационным системам нужны модульные декодеры. Они уже переданы элитарным группам людей, которые об этом не знают, а просто почему-то снимают подсознательно информацию и все.

Есть системы "Богер", т. е. системы сверхтонаберного уровня. Многие люди относятся к так называемым системам "Табер". Это — системы Мироздания. И сам человек как изделие относится к системе Мироздания. Его информационная решетка одинакова с решеткой такой планеты как Солнце. А система Мироздания выше систем Вселенных. Системами "Богер" и "Табер" могут пользоваться люди с цифровым кодом. Чем короче код, тем больше возможностей дано человеку. Код представляет собой набор от шести до четырех цифр. Чем меньше код, тем больше власти предоставляется конгломератом "Трон". В соответствии с этим субстанции делятся на определенные классы, подклассы и т. д.

ВЕЛИКИЕ ЛАБОРАТОРИИ ВЕЛИКОГО СУЩЕГО, РАБОТАЮЩИЕ С НАМИ

Информация, излагаемая в наших статьях ценна тем, как нам кажется, что в ней даётся много нового для расширения нашего кругозора. Как ни покажется странным, но самое большое сопротивление этой информации оказывают люди, работающие в официальной науке. Конечно, явление это временное. Так как современная аппаратура уже фиксирует поля, не видимые ранее оптикой человеческого глаза. Нас постепенно приобщают к нужной информации. Но мы должны знать, что буквально всё в нашей действительности находится под контролем. И всё наше развитие идёт строго по причинно-следственным завязкам. **И наши компьютеры, телескопы, спектрометры и другие приборы выдадут нам только то, что положено, что должно поступить к нам, и ни на йоту больше.** Дело в том, что всё включено в одну экспериментальную программу, проводимую с нами. Нам Вышестоящие структуры могут изобразить всё, что считают необходимым. Скелеты предков, обитель Бога — через телескоп Хаббл, находящийся на американском спутнике, останки динозавров, артефакты, найденные в земле или в глубоких морских впадинах.

Но всё это — звенья одной цепи информационной подачи, в которой наше предназначение — разгадать, открыть секрет, заложенный в той или иной вещи как в субстанции или в файле любой формы любого химического состава. И эволюций наших (зависящих от нас), практически, не было. Была работа Лабораторий Сущего.

Так все устроено, что из Космоса на нашу Планету именно в нашем параллельном мире **ничего не упадёт, что не предусмотрено свыше.**

Конечно, работа проводимая с человеком, как с информационным "бубликом", огромна. Мы видим менее

миллионных доле всего того, что с нами происходит на самом деле. И получается, что живём мы в мире иллюзий.

Великолепным выходом для всего человечества было бы по возможности объединиться в общество под названием "Трубка мира" под эгидой ООН, куда бы входили все желающие, начиная с людей признанных, стремящихся к объединению народов, любых религиозных конфессий.

С единственной целью, по возможности сократить кровопролитие на Планете. Так как мы не можем полностью поменять программу, заложенную Свыше. Нам надо приспособиться к ней.

Кому положено, тот все равно уйдет из жизни. Но пусть это будет всё что угодно: болезни, стихийные бедствия и т. д.. Но только не братоубийственные войны. Так как стихия от нас зависит меньше, чем наши взаимоотношения.

Небольшую часть механизма Вечного Сущего, работающего с нами, я хочу привести.

Лаборатории Сущего имеют свою нумерологию и свои задачи.

Лаборатория № 1 — миллиарды филиалов.

Занимаются массами (огромным количеством версий) киннебурных логик (сверхлогические структуры фактор-полевых состояний). Кеноксерный подход. Кеноксер — состояние Сущего, где каждая Лаборатория — это сверхмонада. Происходит материализация по таблице микратности доральных единиц. Применительно к нашим понятиям — это система СИ.

Рождаются эти Лаборатории по мере возникновения критерия необходимости. Доральность — эталонная величина (как Ллойд для начала производства).

Лаборатория № 2 — миллиарды филиалов.

Занимается генексисом. Генексис — система проявлений. Моделирование и создание версий определенных

ветвей генезиса. А их более миллиардов. Это особое состояние Сущего.

Лаборатория № 3.

Занимается габисценциями. Это особые пространственно-временные и не временные полевые сверхлогики (сверх поля). В них можно моделировать все. Это кибербrogальная голограмма, которая может сразу моделировать во всех параллельных мирах. Это прототипы масс сверхлогик, типа Богерра, Тоббера, Паперти Христа, Логосов, Лотосов и т. д., — миллиарды названий.

Лаборатория № 4.

Занимается системой Кодоксиров. Кодирование, хранение, транспортирование, трансформирование информации. От слова "Кодора" — это информационно сжатый блок информации (корзина, емкость). Миллиарды подразделений со своими задачами.

Лаборатория № 5.

Занимается файлами Бабуксации (вводные файлы). Это проявление в проявлениях. Вместе с процессом генезиса идут сверхгибкие связи со всеми комплексами на разных уровнях.

Лаборатория № 6.

Занимается Канноферными проявлениями Сущего (от слова — канва), т. е. моделирование Мирозданий. Сверхинформационные решетки. В каждом Мироздании свой Абсолют. Это абсолютно автономная сверхячейка, которая заключена в биксы, где структура существует в своем пространственном континууме с общей синхронизацией с другими Мирозданиями.

Лаборатория № 7.

Лаборатории-файл Кенноссис — Бадерлей. Сверхструктуры, вмещающие органичные системы Мирозданий, Абсолютов, Конгломератов, Миров...

Разработка структур и гибких связей в комплексе. В нее входят системы "Феноры". Это Кадора без данных. Сверхсложный конгломерат. Это как раковая опухоль —

и снаружи и внутри. Образует метастазы, так называемые Генераторы, которые нельзя погубить. В данном случае : рак — это жизнь.

Лаборатория № 8.

Тагнонарные функции. Сверхсложные (Тагнонарные) системы иллюзорных миров. Наш мир, это частный эксперимент иллюзорного мира. Сверхсложный, особо секретный . Мы все — это секретное оружие. Эксперимент замыкается на очень высокие структуры, такие как Квора, Конгломерат Трон. А мы как придатки к НЛЮ. Низовое звено на местах — биороботы-исполнители. У всех идет специализация. В том числе у животных, рыб, насекомых и т. д.

Лаборатория № 9.

Файл "Коффозий". Проявление святости идеологии. Огромное количество идеологий. Нравственная полиция. Привязка идеологий к разработанным конструкциям и целям эксперимента.

Лаборатория № 10.

Файл "Согрондер" Пафис 137984198.

Разрабатывает диалектики константных проявлений. Не скрытая суть вещей. У нас диалектика догматичная, как и в религиях.

Лаборатория № 11.

Высшее проявление Сущего. Сверхбоги. Командуют огромным объемом информации.

Лаборатория № 12.

Файл "Ганнофер". Разрабатывает мутационные проекты. Подбор и использование случайных факторов, происходящих при эксперименте с нами. Отражение этих факторов в информационных решетках всех структур, участвующих в эксперименте.

Лаборатория № 13.

Файл "Просцеральный". Разрабатывает виды информационных решеток и способы закладки в них информации, ее фиксации и защиты.

Лаборатория № 14.

Файл "Вентрубеальный". Разрабатывает основы фертизации. Основы возможных изменений в физических структурах нашего физического мира.

Лаборатория № 15

Файл "Страфельный". Разрабатывает программы модернизации существующих структур в различных параллельных мирах и увязки их взаимодействий на разных стадиях развития субстанций.

Лаборатория № 16.

Файл "Панавекционный". Разрабатывает системы аннуляции — системы уничтожения (вывода из эксперимента) различных видов и форм информации в любом параллельном мире.

Лаборатория № 17.

Файл "Трианналярный". Разрабатывает системы по углубленному изучению явлений взаимодействия всех структур, заложенных в ту или иную идею.

Лаборатория № 18.

Файл "Граверкулярный". Разрабатывает системы по циклографической последовательности развития того или иного эксперимента как субстанции в любой субстанции.

Лаборатория № 19.

Файл "Таперральный". Разрабатывает способы воздействия на различные созданные информационные структуры с целью контроля и подчинения.

Лаборатория № 20.

Файл "Акувитационный". Разрабатывает системы популяризации различных видов деятельности в физических и не физических (для нас) мирах.

Лаборатория № 22.

Работает в проявлении Сущего (кварц-эфирные формы). Нижний астрал, потом семь категорий ментала, затем каузилярные формы перехода.

Лаборатория № 33.

Занимается особыми состояниями генезисов. Проявление тела — как космической монады, сверхячейки.

Лаборатория № 44.

Проводит и изучает множественное состояние генезисов. Мы как физическая структура проходим генезис в монованне (атмосфере) Земли.

Лаборатория № 55.

Изучает сверхсложные процессуальные состояния тенекции (процессов, происходящих в скрытых и сверхскрытых формах информации).

Лаборатория № 66.

Файл "Индюльгаларный". Занимается нижними порогами трансмутации.

Лаборатория № 77.

Работает с программой сверхбудущего. Сверхфантастическая система. Тьма и миллиарды летающих тарелок.

Лаборатория № 88.

Занимается дибуральными формами сверхсущего (сверхсложные мыслеформы)

Лаборатория № 99.

Занимается сверхсложными версиями из всего того, что дают.

88 ПРОСТРАНСТВЕННО-ВРЕМЕННАЯ ЛАБОРАТОРИЯ СУЩЕГО ДАЕТ ИНФОРМАЦИЮ

ВОПРОС. — В музее А. С. Пушкина есть икона Иисуса Христа. На его правой руке большой палец замкнут на безымянный. Что означает этот знак?

ОТВЕТ. — Это математический знак, обозначающий человека в генезисе. Пятый палец — это сам человек. Два пальца: указательный и средний — человек в симбиозе. Где "сим" — это слияние в сверхсжатой монованне, т. е.

генофизические и геноаморфные структуры, существующие в неких полях. "Биоз" — тело несет структуру особой монованны в трехмерном измерении, хотя фактически тело — многомерная структура. В теле протекает множество генотипно-аморфных состояний, параллельных эгокритериев. Аморфное состояние — сверхсложные структурные состояния, которые живут и существуют в некоем подвешенном состоянии — состоянии аморфных полей. Эти структуры кодируются особыми субментальными мобильными структурами в виде особых логических суррогатов. Сам суррогат — это, как бы, выстраданная структура биоформенного проявления (амеба, животное, человек...). Биосфера рождает множество флюидных суррогатов. Они скапливаются в яйце, колпаке, биосфере, структурной оболочке Земли. Эти суррогаты имеют невероятное множество конфигураций. Они окружены сверхсложными флюидными полями. Формы эти, флюидных тел суррогатов, имеют множество конфигураций в виде белковых структур белка и множества прототипов кристаллических форм и их многочисленных измерений. Во флюидных суррогатах защитные полевые структуры имеют сверхсложные конфигурации полей и оболочек. После появления флюидных материалов иерархические структуры, ответственные за них, производят закрепление структур полей и оболочек, ведя технологический процесс по закреплению полученного материала. После закрепления в коннофере проявления Земли, флюидно-информационный материал отсасывается в сверхсложные барокамеры структур Лабораторий Высшего Разума, в том числе — Конгломерата Трон. И дальнейшая работа ведется в структурах НЛО, в их многомерных барокамерах. Все, без исключения, флюидно-эмоциональные суррогаты начинены бесконечно сложными эмоционально-психотронными логиками. Т. е. это — особо скрытые логики, блокированные суррогатными аморфными полями и оболочками, что для человека непонятно, так как это идет на подсоз-

вание. Частично это может идти и на сознание, но только подготовленным людям, как Сингулярное проявление состояния Сущего. Это точка отсчета (абера), рождения Вселенных, Миров и Мирозданий состояний Сущего и конноффер проявления. Где коннофферы Сущего — это прототипы Сингулярных проявлений Кворовоструктурных ангидридов (т. е. это сверхсжатые многоконстантные векторсуррогатные поля), в которых заключена невероятность Сущего. Где нет понятия, что такое "нельзя", пока не созданы сверхструктуры.

ВОПРОС. — Что такое арканы Таро?

ОТВЕТ. — Сами карты — это прототипы ячеек памяти, подчиненных определенным вышестоящим структурам. Это множество систем особых анулярных, анулярно-таксиллярных арканов, структурных состояний множества ингредиентов таксиллярных систем арканов, божество систем мыслеформенных состояний информатик. Это перевод информатик и сопряжений со структурами осознания человека и другими формами, включая животных и т. д.

Выражается это в виде символов, знаков. Ингредиентов Сущего этих структур бесконечное множество. Карты Таро, которые применяются у вас, это песчинка из бесконечного информационного формо-состояния. Сюда входит множество сингулярных ячеек памяти. Это ячейки памяти, которые лежат в архивах. Затем идет разархивизация структурных ячеек памяти из структур типа X, Y и из сжатых Файл-пакетов любого формосодержания. Лишь бы было дано разрешение на извлечение информации. Так, имея сингулярный файл, можно все сверхсжатые знаковые структуры переводить из тайных состояний в вам понятные информационные состояния для использования напрямую. В виде технических форм информатик кассового плана, голографической памяти и т. д. до безбрежности. А арканы Таро как раз — одна из форм примитивного сжатия информации в контексте общих информационных баз данных гипермонадных структур, входящих в мо-

наду Земли, ее гипермонаду и в продолжение этих структур — в виде особых "каторных" паков информатик. Т. е. все эти блоки загружаются структурами "катор"-блоков. Их бесконечное множество. Они могут переводиться в разные системы архивных информатик, чтобы информация не портилась, а, как бы, правильно консервировалась структурно, за счет особого состояния. Это множество форм генотипных состояний, которые изменяются во времени. И множество форм-состояний прототипно-структурных, записанных на особых Сидеронструктурах, ламберных структурах, сидерон-многослойно-ламберных структурах, монадных дисках и т. д. Структур очень много. На уровне развития людей идет работа на примитивном уровне. Систему карт Таро и других можно легко заложить в компьютерные системы и использовать в жизни.

ВОПРОС — Что такое прошедшее, настоящее и будущее?

ОТВЕТ — Такой процесс существует: но вы живете только в контексте своего существования. Хотя есть структуры, которые шифруют информацию на будущее. Т. е. сценарий уже разработан, но контекст занимает определенный период. Процессов этих очень много. Есть структуры, которые фиксируют эту информацию. Но есть гиперпроцессоры, которые определяют, какой процесс когда будет идти в контексте общей задачи с нужным количеством версий. А те структурные наработки, которые уже прошли во многих людях и зафиксированы, они иерархически подняли этих особей. И эти люди в кодексе проявления уже обладают настоящим, прошедшим и будущим. Но оно не для всех одинаково. Эти проявления зависят от иерархической точки существования индивидуума. Для тех, кто запущен в эволюцию вновь, эти константы убираются. Остается только реальность моносжато-того существования.

ВОПРОС. — Что такое параллельные миры?

ОТВЕТ. — Это ячейки памяти во множестве проявления структур. Структуры охраняемые, чтобы не было проникновения. Это тонаберные ячейки, каждая из которых кодируется по своему. Для того, чтобы попасть из одной ячейки в другую, надо пройти микрирование, т. е. пройти в себя, в свое существование, войти в отношение с этой структурой. Иначе она в нее не войдет. Структуры проявления — "стражи порога", никого без кодов микрации не пропустят. А ячейки — это каннофферы Сущего. В том числе и ваша Вселенная. В ней есть константы своей, соотносимой, многомерности. В ней имеются особые системы файл-ячеек памяти, которые у вас называются "Торсионными полями". В Торсионные поля входит множество ячеек памяти: лептонные структуры разных уровней. Этих состояний информатик — миллиарды. Ваши псевдоученые берут информацию в виде определенного контекста от каких-то иллюзорных, никогда не видимых полей. Они в этом не виноваты. Просто информации у вас об этом нет. Та информация, которую вам сейчас дает система Трон, — это одна из первых ласточек, которая может объяснить многие теории, которые отвергаются как несуществующие.

ВОПРОС. — Как понять, что человек как Дибдабера (информационная единица) состоит из примерно миллиона параллельных структур, и как они работают?

ОТВЕТ. — Эта структура разделена на множество иерархических "ЭГ". Должна быть система подчинения, иначе каждая ячейка будет говорить, что она старшая. Каждая ячейка имеет выслугу лет; есть счетчики, которые фиксируют наработки. И если эту ячейку опускают в нижние разряды, то и это фиксируется. А вы как эгоструктуры как бы брошены с бала на Землю, фактически в Ад. Вы как гиперячейки понижены в должности. Но это все фиксируется все равно. Взаимодействие структур Дибдаберы идет на принципе матричной памяти, которая фиксирует в человеческом сознании в виде неких анулярно-

гипсогелярных файлов. Она имеет связь с генетической структурой человеческого тела, структурой его каналов и каналов матричной связи, аморфно-генетических связей. Все связи идут некими коридорами проявления. Это как бы частоты в частотах, матрешки в матрешках. Это фиксированный сверхживой механизм, который никогда не останавливается. Это гиперконгломерат, опухоль, которая растет и сжимается, пульсирует.

ВОПРОС. — Откуда поступает энергия во все эти параллельные живые структуры?

ОТВЕТ. — Систематик очень много. Но есть такое понятие "гетепсис". Работа идет в виде цепной реакции, хотя на самом деле намного сложнее. Каждая работающая структура имеет некую инерцию, которая накапливает информацию. Это из области о вечном двигателе. Как раз здесь имеется в виду структура инерции. Это самокомпенсирующаяся система в определенных константах Сущего. Это некие генераторы "Каллапсары" — гипермонадных структур, в которых огромное количество сжатой информации. Нарастивание информации себя окупает. Чем больше в каллапсаре информации, тем больше он становится независимым. Вплоть до превращения в Бога-Отца.

ВОПРОС. — Как мы уже начали понимать, электрический ток дан нам Свыше в первую очередь не для нас. А генераторы, вырабатывающие этот ток частотой 50 Герц, являются фактически приборами, через которые из параллельного мира, по туннельному принципу подается мощный набор сигналов, заключенных в совокупности напряжения и силы тока во множестве миров с возможностью воздействия на подсознание и сознание как человека, так и всего остального, до чего дотягиваются силовые электрические поля. Так ли это?

ОТВЕТ. — Да это так. Это терминально-термитная сеть определенного грифмикратного уровня существования в вашей структуре Мироздания. Синусоида фактически расщепляется еще на множество. Человек использует

в своих приборах любого предназначения менее миллиардной доли процента от действительных возможностей этих каналов.

Множественность информканалов есть во всем: электросеть, радиосвязь и спутниковая, телевидение и т. д. И практически вами не используется, хотя и не по вашей вине. А структурами Космоса используется все.

Вы не являетесь цивилизацией. Вы до сих пор не знаете, кто вы и откуда, и что вы за звено в общем теле. А вы находитесь в Лаборатории, где производится апробация новых структур существования, симбиозных структур, проходящих через ваше физическое тело.

Воздействие на ваши структуры через радио, телевидение, плееры и т. д. — это работа по переброске информации по соответствующим каналам. Это зомбирующие системы, действующие на подсознание в виде эгоцентричного файла: музыка, пение, образы женских фигур и т. д. Этот ассоциативный сигнал проходит через глаза или уши и поступает в особый блок ассоциативного разложения сигнала. Это кристаллическая форма многомерных структур очень точного уровня, вращающихся в разном ритме. Они похожи на гирлянду бриллиантовых вращающихся бус или же на револьверные системы структур. Это явление очень многообразно. В первую очередь они необходимы Высшему Разуму, создающему иерархические конструкции в виде человеческой субстанции, рождаемой в монованне тела. Закладка информации идет через ассоциативный инструмент в ячейки памяти. В структуре должны быть блоки воспроизводства информации, хранения. Есть система пользования, поиска, систематизации, библиотека информации, досье на структуры, архивация и т. д. Это — прототипно компьютерным системы, что уже создал человек. Эти структуры находятся в зашитом состоянии для сознания людей.

ВОПРОС. — Что собой представляет ДНК?

ОТВЕТ. — ДНК — это усеченный моноблок сверхсжатой структуры суспензии. То есть в структуре ДНК вся информация не хранится. Обмен информации идет по тонаберным микродырам, которыми наделены пространственные структуры. Как только появляется структура, тут же у нее появляется тонаберный диапазон, который курируется какой-то структурой. Есть система сексотов, которая начинает на нее реагировать. ДНК накапливает только информацию, передаваемую генетически. ДНК относится к структурам матричных систем. В нее закладывается определенный диапазон о прошлом и настоящем. Информация со временем портится. И матрица нуждается в рихтовке, что сейчас и происходит с определенными элитарными группами людей. Работа ведется на уровне тонких тел. Вынимаются заглушки, идет закладка определенных информационных, разблокирование блок-модулей в структурах сознания. Накопившийся эволюционный материал направляется в лотосы, логосы сверхсжатых файл-пакетов. В структурах Высшего Разума идет их систематизация и закладка в банки данных для сверхсложного анализа. Идет дублирование в ДНК, генах, хромосомах. Эти модули реагируют на "подпорченность" информационных структур многими защитными канальными структурами и эмонациональными проявлениями. В том числе и в защитном, холодном, эмонационном интеллекте, который отбрасывает все эмоции. Это симбиоз эмонациональных структур и кибернетических структур, которым не свойственна передача эмоций человека.

ВОПРОС. — Чем больше мы получаем информации, тем больше у нас складывается мнение о том, что человечество было завезено примерно тысячу лет назад на готовые голограммы Пирамид и других мест. На готовые мифы и легенды, которые постепенно проникали по программе в умы людей и становились как бы ими уже пережитыми. Так ли это?

ОТВЕТ. — Понимаете вы это правильно. Отсчет времени у вас начался от всемирного потопа. Когда Ноев Ковчег забрал биологический материал с Земли, эти структуры находились определенное время в лабораторных боксах, как говорится, в животном теле, то есть были такими как вы и ваши предки их видите.

Ноев Ковчег как лаборатория представляет структуру большую, чем планета Земля. Некоторым контактерам мы давали сведения об этой лаборатории, а некоторых даже пускали в нее. И их там встречали очень красивые гуманоиды, похожие на вас, но это генетически вычищенные структуры. Вы же живете с накоплениями эволюционного шлама. Сейчас готовится Ноев Ковчег, чтобы забрать примерно 30 % людей.

После того, как незабранные в Ноев Ковчег структуры погибли, произошла смена декораций. После создания новых декораций, людей с новыми лабораторными работками вернули на Землю. В Лаборатории они жили так же, как и на Земле: рождались и умирали. Произошла коррекция генотипных структур. Были заложены новые программы в физическое тело. Принцип работы был немного другой. Человек не умирал, а, как бы, уходил, исчезал. И все знали, что он уже на том свете. На самом деле сознание уходило из тела, а тело активировали в особых ваннах. После этого в теле меняли структуры тонких тел, то есть меняли хозяина. Люди, которые там жили как подопытные кролики, об этом не знали. Продолжался путь такой же наивной голограммы, как и сейчас на Земле. Для вас это нормально. Наука требует жертв.

ВОПРОС. — Что за система "Тельма" — обгона времени?

ОТВЕТ. — Ее применяют все Вышестоящие Цивилизации. Тельма — это общий файл определенной систематики. В "Троне 88" он тоже существует. Это система всех расчетов сценария, который будет протекать со временем. Эти сценарии связаны с киберинформационными базами

данных, которые переносит человеческая субстанция, как терминал-сонная система. Потому что в структуру человеческого терминал-сознания закладывается и аморфная информация, в виде эмонационных энергий сознания. Это пресловутая энергия Кундалини, о которой вы слышали. Связано это с аморфной системой сознания. Она существует и на уровне тела и как синусоида, передающая информацию в разные диапазоны, в некий контур-энергетический коридор информации широкого спектра.

ВОПРОС. — По нашим наблюдениям, нормальное биополе мужчины после оргазма уменьшается. Какой в этом смысл? Куда уходит энергия и как она отражается на женщине?

ОТВЕТ. — При оргазме работает система усилителя-реактора. Оргазм — это взрыв. Он переносит большой объем информации. Тут совокупность влияний. Хотя мужская структура имеет приоритет в эволюционном процессе для того, чтобы главенствовать в структурах. Мужской оргазм, как генератор, переносит много скрытой информации. Существует множество маньячных программ и влечений, которые определяют задачи по передаче информации. Вплоть до изнасилования детей и других извращений. Все это связано со скрытыми научными задачами, которые ставят Вышестоящие структуры. На уровне вашего детского, наивного сознания, это является насилием.

ВОПРОС. — Была ли, при появлении наших предков 1000 лет назад, Александрийская библиотека. Впечатление такое, что она была в более ранних проявлениях? На каком языке были написаны книги?

ОТВЕТ. — Библиотека была, но она осталась в легендах. Была она до потопа. Написана, сделана она была на языке неких древнегреческих, ассирийских племен. Это были файлы кседральных эволюционирующих структур матричных информаций. Затем все это в Вышестоящей Лаборатории анализировалось, перерабатывалось, рас-

щеплялось и на основе этого вводилась коррекция уже вам на уровне макро-микроструктур, ДНК, хромосом и передачи информации через пространственные коридоры. Шел обмен информации.

ВОПРОС. — Александрийская библиотека как информационный файл взаимодействия была смоделирована свыше, как и Пирамиды?

ОТВЕТ. — Да, библиотека была создана нашим функциональным моделированием с признаками естественного старения. Это была инсценированная голограмма голографирования. Была изготовлена вся бутафория. И люди ею пользовались, признавая за свою. Это пришло из состояния Сущего, как и Пирамиды. Когда нужно, это обновлялось.

ВОПРОС. — Сейчас, не только мы — исследователи, но также и ученые языковеды начинают понимать, что первичным языком для людей был санскрит. Как шла его компьютерная интерпретация для разных народов? В том числе и — системы иероглифов?

ОТВЕТ. — Санскрит — это компьютерный язык, который применялся с неисповедимых времен. Он применялся в других структурах и временах еще до рождения вашей Вселенной как ячейки памяти. Это опробованная система, которая себя зарекомендовала. Это система грифмикратного кодирования информации. Система особых компьютерных языков, которые существовали, существуют и будут существовать. Множество сверхсовременных языков, которые тоже применяют эту систему. Хотя все и развивается, но новое — это хорошо забытое старое, только доработанное.

ВОПРОС. — Значит, имея способ дешифрации, любой язык можно превратить в санскрит?

ОТВЕТ. — Да, примерно так. Если вы из нуля и единицы творите чудеса, а почему нельзя это делать из букв? — Можно!

ВОПРОС. — Нам кажется, что японские острова и японская нация была создана последней на Земле? То есть им менее одной тысячи лет?

ОТВЕТ. — Эгрегор японской нации существовал давно. Но есть понятие, о котором мы вам говорили — эроста и эгоста. В общем, японцы — это выходцы из Индо-Китая. Это китайский эгрегор, и он старше японского.

ВОПРОС. — Учитывая, что вы нам дали изображения 15-ти азбук народов Земли, из 17-ти, мы предполагаем, что и высадки людей были произведены в таком же количестве мест?

ОТВЕТ. — Примерно так. Но посудите и сами. Скажем, по имеющейся у вас версии, на Канарских островах появились белые, голубоглазые люди, высокого роста. Они не помнят, откуда они появились. Их эпос не донес информацию об их происхождении, об их родословной линии. На самом деле они пришли из анабиоза. Испанцы, захватив остров, колонизировали его. Эти аборигены начали вымирать, а оставшиеся слились с испанской расой. То есть это было сделано специально, для того чтобы перенести генетическую информацию, пришедшую из Космоса. А высокие голубоглазые люди пришли из системы Антитавр. У них много планетных систем. Очень сложная планетарная зависимость.

Было много сложных структур, появившихся в Южной Америке. Звали их Майя. А до Майя были более древние структуры. Поэтому Майя пришли на обжитые места. Пирамиды, каналы и т. д. были сотворены Богом задолго до Майя. Народ Майя, получив информацию через жрецов, стал считать это своим родным местом. И все, что было вокруг, вроде бы, сделано руками их предков.

После завершения локального Космического эксперимента на материковой структуре, они ушли.

Структуры майя обладали множеством свойств, которых нет у людей. Они пользовались особыми культовыми заклинаниями. Через структуры голосовых связей вызы-

вались определенные действия. Это была Божественная Магия, которой можно было даже производить материализацию.

ВОПРОС. — В Англии появилась такая болезнь, как губчатый энцефалит. В основном поражаются быки и коровы. Болезнь стала переходить на людей. Заболел бывший президент Соединенных Штатов Америки господин Рейган. Что за эксперимент ведется?

ОТВЕТ. — Это перенос информации через аморфные каналы эфира. Связано с убиением определенных структур людей из вашего мира. Это повлечет за собой далеко идущие последствия. Если Россия падает "по-своему", то Англия будет вымирать "по-своему". И это не единственный "подарок", который будет косить цивилизации. Работают Тоннаберные коридоры. Идет кара Небесная. Эти структуры имеют особые шифркоды для проверки генетической информации. Началось со скота, а потом будет заражаться человек. Информационное поражение людей может произойти очень быстро. Эти структуры несут в себе компьютеры для проверки генотипов, а потом уже Высший Разум решает: доканать эту структуру или оставить в покое. Пока это будет локально, но потом эта чума будет косить города, как это было в древности.

ВОПРОС. — А Америки это как-то коснется?

ОТВЕТ. — Американцев ждут сильные потрясения, которые связаны с эволюционной карой. Практически, Россия постоянно являлась полигоном воплощения уже в высшие структуры. Это действительно из святой Руси. Люди, живущие в России, обладают большой духовностью. А у американцев эгрегор сионистического, мойшевского понимания сути вещей. Поэтому страшные болезни будут бить американцев через особые виды СПИДА, типа губчатого энцефалита. Структура этого вируса может за считанные часы проверить человека, в которого он внедрился, и уничтожить. Эта структура не поддается эмоциям людей. Ее не касается, какая обстановка дома, сколько

детей и т. д. Она — уничтожитель с очень жесткой программой. Раз человек не выдержал морального экзамена, он должен умереть.

ВОПРОС. — Т. е. борьба за власть в мире, стяжательство, обман — выйдут боком?

ОТВЕТ. — Обязательно. По принципу космической справедливости. Бог долго смотрит, но потом карает. А те структуры, которые возомнили себя богами на Земле, очень сильно просчитались. Уже начинается облава. Это не обойдет и Москву — как дьявольский город. Причем, в ближайшие годы, особым информационным вирусом.

В Америке в первую очередь уйдут люди, противостоящие России. Тем более, что роль России в военном отношении резко упала.

ВОПРОС. — У меня два раза была встреча с амозией. Появляется голограмма как бы живого человека, но пальцы уходят сквозь это тело; хотя все ощущения находящегося человека рядом с тобой есть. Что это за форма материализации? Святой Сергий Радонежский при жизни, будучи еще молодым, тоже встречался с такой формой в образе появившегося святого старца. Эта структура двухмерна или трехмерна?

ОТВЕТ. — Это особая структурная голограмма, имеющая тенденцию абсолютных понятий, связанных с материализацией в вашем понимании. Это модульные структуры, предназначенные для проверки, как бы, тестов, насколько вы их ощущаете и как ощущаете. Проверятся все блок-компьютерные ваши системы. Терминальность ваших систем. Терминал-робот структур корпусного тела.

ВОПРОС. — После двух встреч, как я не просил, больше таких явлений не было.

ОТВЕТ. — Просить не вредно. Но у нас есть жесткий график проведения технологического процесса, который ведется в человеке, а вы все время стараетесь проявить свое "эго" и работать под себя. И если мы будем потакать

вашим желаниям, то мы не уложимся в сроки проверки и работы.

ВОПРОС. — Как сказала структура Сергия Радонежского, при контакте с ней, к нему приходил Соломон. Но структура была настолько явная, что и разговаривала, и поставила Сергию программу, по которой он сразу начал читать, не зная азбуку, так как ранее он ее не мог выучить. Проявившегося святого пригласили за стол и угощали, чем Бог послал. Так он что, действительно, мог употреблять продукты, как человек?

ОТВЕТ. — В информационных структурах существует биллионы состояний проявлений фантомов разной степени материализации. Есть структуры-копии, псевдокопии. Они абсолютно реальны на вид. Но выполняют усеченную функцию, в действительности не являясь абсолютной структурой какого-то божественного существа, пришедшего к полуживотному сообщить, что он святой. Можно подумать, что пришедшему Святому нечего больше делать. Каналов передачи информации очень много: ксероструктуры, голографические каналы, псевдоанулярные, псевдоголографические, анулярные, псевдостереоанулярные структурные системы. Их бесконечное множество.

Все зависит от выбора проверяемых функциональностей, чтобы проверить создаваемую структуру человека, его оболочку или содержание.

ВОПРОС. — От чего зависит притяжение на планетных системах?

ОТВЕТ. — Притяжение на планетных системах зависят от некоторых фактор-состояний, называемых "паксус". Этих состояний очень много. Корабли, посещающие пространственные точки планетных систем Земли, Луны, Марса, Нептуна и т. д., микрируют под определенный уровень притяжения. То есть они сами создают вокруг себя гравитационные и антигравитационные поля, ориентируясь особыми уровнями гравитации, создавая сопряже-

ние констант. Для вас, с одноконстантным исчислением, это понять сложно, так как уровней притяжения миллионы, а приборов, которые могли бы определять эти уровни, у вас вообще нет. В то же время человек в своей оболочке и сам может летать, защищенный антиполями, как колпаком. И тогда ему не нужен кислород, так как субстанция человека может меняться. Но для этого нужно заменить кровь антифризом. Антифризов подобного рода можно создать миллиарды видов. После этого тело, как бы, консервируется, а в основе движения становится дух. И если в привычной вам жизни дух при теле, то тут ситуация меняется и теперь — тело при духе. Тем более, что у человека много материальных, физико-астральных тел, а не семь, как об этом говорит эзотерика. На самом деле этих файл-структур миллиарды миллиардов. Все они объединены в некую монаду. Вариаций соединений этих тел огромное количество от соединений на энергетической пуповине до довольно плотных прилеганий друг к другу.

Есть такое выражение — душа держится на волоске. Это как раз касается тех, у кого эти тела соединены на пуповине. А есть люди с более совмещенными телами. Во время такого совмещения натуральное тело человека (обычно во сне) жестко фиксируется специальными энергетическими жгутами и ему показывается сон примерно такого плана: он от кого-то убегает, тонет, спасается, его грызут койоты, и т. д. Тут и боль, и страх, и переживания. Хотя на самом деле идет подгонка энергетических тел под матрицу. Инопланетяне это называют рихтовкой. Это и есть микрация (подгонка всех элементов). Чем больше человек проработан, тем у него больше шансов выжить при усилении излучающего фактора нового кристаллического реактора, установленного внутри Земли в 1994 году вместо старого.

В принципе, человек может микрироваться под любое эквивалентное соотношение притяжения к любому объекту, будь это планета или лаборатория поменьше.

ВОПРОС. — Какая разница по силе притяжения между Землей и Луной?

ОТВЕТ. — На Луне притяжение в 5 с лишним раз меньше. Хотя все относительно и можно изобразить все, что нужно.

ВОПРОС. — Нам, из вашей информации, уже известно, что есть голографический компьютер "Мираж", изображающий более 50% того, что видят люди и астрономы на небе. Что же есть в природе на самом деле и чего нет?

ОТВЕТ. — Большая часть видимых людьми звезд — это информационные, фантомные системы. Галактики, Млечные пути, процессы, которые идут в этих голограммах — все это, образно говоря, маскировка, надувательство. Сейчас в вашу прессу просочилась информация о том, что исчезает часть звезд. Дело в том, что эксперимент идет к концу и система голограммирования свертывается, убирается, коллапсируется. Некоторые НЛО сделаны также в образе коллапсирующих сверхсжатых структур. Они микрируются, могут переходить в широкий спектр излучений. Эти НЛО как структурные лаборатории выполнили свои задачи. Они обладают полями, анти-полями, множеством коннофер Сущего. Коннофер Сущего очень много (миллиарды миллиардов), столько, сколько надо для того или иного эксперимента. Для этого надо много работать с материалом. Все константы надо собрать, но сначала качественность этой информации будет очень низкой. Чтобы придать качественность этим информациям, нужно произвести сверхрасчеты в системах терминалов триптихов в Логосах, Лотосах и т. д.

ВОПРОС. — Мы уже догадываемся, что находимся в голограмме типа линзы. Не потому ли американские космонавты, прилунившись, оттуда не увидели ни одной звезды на небосклоне?

ОТВЕТ. — Существует некая таннакция, то есть некая оболочка, которая рассеивает информацию, предназначенную для Земли. У Луны своя голограмма, своя обо-

лочка, Земля фактически находится под колпаком, и поэтому смоделировать понятия, которыми пользуются ваши астрономы, очень легко.

ВОПРОС. — То есть наших астрономов, попросту говоря, водят за нос? Хотя они и считают, что они самые "научные" и самые "точные" в своих знаниях?

ОТВЕТ. — Да, с ними играют в дурака миллиарды лет. Когда ваши философы говорили, что Земля является центром Мироздания, они не ошибались. А потом ваша псевдонаука, которая была заведена в тупик голограммами звезд и квазарными состояниями, приняла все это за чистую монету. В реальной жизни эти состояния не существуют. Но информационное состояние, "люксонное" состояние есть.

ВОПРОС. — А Юпитер, Марс — это что такое?

ОТВЕТ. — Это "кнексис" состояние. Если вы посылаете объект, к примеру, на Луну, то её (Луны) может и не быть. Но при кнексисе происходит материализация структур в голограмме тогда, когда надо. Это и есть микрация в голограмме, создание необходимых структур для проведения эксперимента. А Луна как лабораторная структура может перемещаться, оставив вместо себя фантомную структуру. Все это делается для Вашей детской науки, чтобы сохранялся стереотип мышления. Это так называемая "мнимость понятий".

ВОПРОС. — Такая же картина и с Юпитером? Когда брали со стадиона в Чили детей на летающую тарелку, то им показывали во время полета в иллюминаторы: " — Смотрите, вон города на Венере и там тоже живут люди." И дети увидели дома, в которых светятся окна и идет жизнь. Так, что им было показано? Запрограммированная голограмма или действительно у них идет жизнь, как у нас? Хотя мы уже знаем, что мы тоже голограмма в голограмме.

ОТВЕТ. — В векторсостояниях Сущего существует бесконечное множество каннофферных миров, миров

проявлений, которые находятся в разных константах эго-проявлений. В разных эрах, эростасях, эрогенных состояниях, эроморфозных состояниях. Их можно перечислять в тысячах миллиардов. Каждый диапазон имеет иерархическую подоплеку. Здесь Цивилизация Трон для всех является Сверхструктурой.

ВОПРОС. — Когда в Чили со стадиона, брали детей на летающую тарелку, то им показывали Венеру с городами, в которых живут люди. Это изображалось, или это действительно есть?

ОТВЕТ. — Таких вектор состояний существует великое множество. Это миры, канноферы, миры проявления. В разных эрах, эростасях, эрогенных состояниях, эроморфозных и т. д. Их миллиарды. И каждое состояние имеет иерархическую подоплеку... А миры похожи на ваш.

ВОПРОС. — Вопрос касается Каспийского моря. То оно мелело, хотели уже в Советском Союзе повернуть реки вспять в Сибири и направить их в Каспий; теперь оно переполняется и затопляет берега, нанося ущерб. С чем это связано и как можно помочь людям.

ОТВЕТ. — Этот эффект связан со структурной дестабилизацией планетных очагов. Некие подземные структуры соединены протоками. Где-то исчезает, а где-то появляется, где-то это менее заметно, где-то — более. Но явление переброски есть, хотя и невидимое вами. Основная причина связана с тем новым реактором, который поставлен в Земле. Вода применяется для его охлаждения. Работа ведется через жесткие системы внутренних коммуникаций. Вы просто потребляете воду и все. А с ней ведется огромная работа.

ВОПРОС. — То, что мы живем в зоне реактора, мы уже поняли. Теперь проявляется и частичное взаимодействие структур Земли. А когда прекратится повышение уровня Каспия?

ОТВЕТ. — Существует понятие "нюнексис" — то есть некая точка, при достижении которой начнется спад. По-

вышение уровня пока будет идти. Для остановки уровня необходима работа ваших магов (посвященных высокого уровня).

ВОПРОС. — Что такое война? Это — этап в развитии, поворот, выполнение каких именно информационных задач стоит за этим событием?

ОТВЕТ. — Всему есть причины. Многие из них от человека скрыты. Даже те люди, которые эти причины понимают, молчат, чтобы не быть белой вороной. А войны — это процесс, который направлен на то, чтобы некие структуры убрать с физического плана, чтобы их возобновить в следующем поколении. Это как раз те структуры, которые держатся во множестве своих тел на пуповинах, а не на плотных прилеганиях этих тел друг к другу. Есть субстанции, убирать которые нельзя. У них уже голограммы совмещены. Поэтому существуют такие примеры, когда по несколько мужчин в семье, побывав на фронте, вернулись с легкими ранениями или вообще без царапины. Их потом дематериализуют и переводят в параллельные структуры в параллельные миры. А это уже бессмертие.

ВОПРОС. — Что собой представляет комета Хаяку-Таке, её назначение? По каким коридорам она идет? Она светится, диаметр её 10 километров. Люди собираются и смотрят на нее. Зачем она сделана. И как она работает информационно.

ОТВЕТ. — Свечение — это камуфляж структурных ячеек. Это — камуфляж для ваших дурачков. На самом деле там находятся структуры приборов. Нужно соблюсти стереотип мышления. В ней есть структурный реактор, который её перемещает. Она может в канноферах открывать замки-ячейки. Это — многопараллельная структура. Перед 2000 годом она выполняет армадную роль сверхбазовой структуры, совокупности монад. Несет универсальную нагрузку. Это база данных, ламберных структур, структур сборок и т. д. Это — сверхлаборатория со свои-

ми задачами. Основная задача — это завершение генезиса, если хотите — знамение. Это — терминальные связи между цивилизациями и проявлениями, которые вообще не прослушиваются даже в глубине голограмм. Даже Трон не знает, что там находится. Там свои канносферы, своя защита, так как всякая информация должна быть защищена. Это сверхлаборатория.

ВОПРОС. — Каковы ее задачи?

ОТВЕТ. — Основная задача — завершение генезиса. А терминальные связи между цивилизациями и проявлениями, которые не прослушиваются даже в Галактике, находятся в сверхглубине. Это Кворовые Ангидриды, Сверхмонады. Они защищены сверхполями. Тайна, есть тайна, грифмикированная секретность.

ВОПРОС. — Как работает система охлаждения реактора Земли водой? Что такое система полюсов — Северный, Южный, Экватор, течение Гольфстрим и т. д.?

ОТВЕТ. — Существуют внутренние и внешние (на поверхности Земли) каналы. Работа связана со спадом уровней воды в морях, реках, озерах и других водоемах. Конечно, на больших водоемах, типа океан, это меньше заметно. Есть суперструктура, которая управляет всеми процессами на Земле. Это — сверхинтеллектуальное состояние, которое моделирует некие процессы, происходящие в прослойках коры и их сопряжениях. Все прослойки выполняют множество функций. Так экваториальная зона является конвектором. Это — сверхсложная оболочка, которая является сверхсложным эквивалентом энергетической накачки. Кроме этого она делит Землю на некие пространственно-геометрические фигуры. Например, на десять треугольников, которые существуют в северном и южном направлениях и т. д.

Полюса тоже имеют структурные характеристики. Это — зоны температурных перепадов, которые влияют на климат Земли. Но кроме физического плана, который протекает в голограмме, есть тонкие планы бесконечных

монадных проявлений тонких голограмм в канноффере оболочки монады Земли, сверхтени Земли. Поэтому есть такое понятие — глобусы Земли. Их Земля имеет бесконечное множество. Их можно моделировать столько, на сколько есть в этом необходимость. Это так называемые эгоглобусы, которые, как кадры на киноплёнке, только они многогранные. Это эгрегор-монадные образования.

ВОПРОС. — Когда идет охлаждение реактора Земли водой, то вода облучается. Как идет очищение воды? Значит течение Гольфстрим, идущее от реактора, должно быть не только теплым, но еще и радиоактивным?

ОТВЕТ. — Очищение идет через некоторые фильтраты. А потом, это не то излучение, которое понимаете вы, как ядерные распады. Там протекает множество других распадов. Через реактор проходит широчайший диапазон Сущего. Идет многомерный синтез одновременно. Кроме этого в Земле много эфирных оболочек, и процессы в них протекают иначе, чем вы представляете. Константные проявления в этих "абдекватурах" эгооболочек идут по разным направлениям. Частично это направлено на охлаждение магмовых лав, высокотемпературных соединений и т. д. Модель построена по определенным задачам. Отсюда и окстанты этих процессов. Есть природа сути вещей, которая управляется сверхинтеллектами и моделирует некие процессы в константах проявления земных сопряжений и прослоек коры. Все прослойки выполняют множество функций.

Экваториальная зона является конвертором, т. е. структурной оболочкой, сверхсложным эквивалентом энергетической накачки, делящей глобус Земли на пространственно-геометрические фигуры в виде, например, десяти треугольников, которые существуют в северном и южном направлениях, пентаграмм и т. д. Оба полюса имеют структурные характеристики. Эта зона температурных перепадов, влияющих на климат Земли. Но кроме физических планов, есть тонкие проявления бесконечных

монадных тонких голограмм в сверхтеле (монадной оболочке) Земли. Поэтому, когда говорят, что Земля имеет множество глобусов, это так и есть.

Их можно сделать столько, сколько нужно для экспериментов.

ВОПРОС. — Назначение магмы? Это защита реактора или компенсатор?

ОТВЕТ. — Магма является компенсатором. В ходе реакторных процессов нужно, чтобы лава (ее компоненты) выходила наружу. Все процессы запрограммированы, хотя для вас это представлено как действия Сатаны. На самом деле все рассчитано.

ВОПРОС. — Как происходит работа полюсов, и влияет ли это на смену времен года на Земле?

ОТВЕТ. — Это связано с пространственно-векторным движением материи. С изгибами пространственных состояний. А пространственные состояния смоделированы с определенными вектор-наклонами измерений.

ВОПРОС. — Насколько мы понимаем, магма находится в жестком многополье (много полей) Земли и одновременно в спиралеобразном движении. Работа ведется компьютером Земли, который вращает Землю, наклоняет, держит градус наклона и т. д. Т. е. за счет магмы как бы центрируется Земля?

ОТВЕТ. — Все процессы запрограммированы и подчинены определенным законам. А для вас, это что-то вроде Сатаны, который неосознанно делает какие-то действия и события.

ВОПРОС. — Какой принцип заложен в работе полюсов? Мы знаем из опыта, что для того, чтобы охладить воду из двигателя, ее нужно пропустить через радиатор. Это информационные решетки или капиллярные сосуды.

ОТВЕТ. — Там работают — "решетки детектора", взаимодействующие с многомерностью голограммы. Через них просачиваются пространственные структуры. Открываются некоторые микро-макро черные дыры под оп-

ределенными импульсами. Руководит этим общий компьютер Вселенной через процессорные пространственные замки. Идет дозирование больше — меньше. Идут скрытые процессы, с которыми вы вообще не знакомы.

ВОПРОС. — Что такое Лотос?

ОТВЕТ. — В принципе, эта структура создана для сбора информации. Тот же человек — это лот на оси. Его забрасывают для сбора информации.

Люди сейчас находятся в раскрытии этого Лотоса. На множестве осей человека находится множество лепестков Сущего. И люди собирают информацию со всей Вселенной, пожиная плоды на клеточном уровне, тонких, и сверхтонких уровнях, и в отображении многомерности Сущего. В многомерности измерений Вселенной и Мирозданий. А измерений во Вселенной бесконечное множество. Слой Земли, где вы находитесь в определенном физическом измерении, размещается на определенной геометрической оси. Хотя на самом деле все сложнее, так как геометрия пространства построена по сложным принципам математических сверхмноговекторных расчетов ламбертовой многовекторной математики.

Вы живете в развернутой голограмме, а есть свернутые голограммы с макро- и микромирами в бесконечном множестве.

Вы относитесь к Конгломерату Трон — рукокрылым Ангелам, бело-черной биоэнергетики с огромным спектром цвета. Это сверхстарая Иерархия, существующая не миллиарды лет, а столько, сколько вы не можете себе представить. Так как миллиард — это очень малая временная константа. Есть единицы измерения в гексагабсеках и т. д., вплоть до вневременных! Произошло это из информационного состояния Кворы как Вышестоящей Субстанции.

А в Кворе вы всегда были и есть, проходя через множество формосостояний. Людям можно уже сказать, что человек — это Христос, что он "все" и "вся". Это касается

каждой клетки, потому что все вышло из этого первоисточника. Вы живете в антиматерии, которая смоделирована под материю. Дана тленность и другие процессы как подмена ценностей. Человек совершенствуется сам под руководством свыше, не все зная о себе. Если бы вы все знали и шли эволюционным путем, сознавая свое бессилие, это было бы очень печально.

Поэтому у субстанции отнимают память, чтобы она была, кто она есть. Вы являетесь не цивилизацией, а колонией. Вы не знаете информацию, проходящую в микропроцессоре клеточного уровня, не говоря уже о многомерности связей вашего физического плана с тонкими телами через чакры, чакровые зоны и т. д. Вы живете в информационных полях, омываемых множеством проводящих материй. Живя в разных мирах вы проходите сквозь друг друга. Идет обмен информацией на клеточном уровне, субклеточном уровне, уровне множеств константных проявлений нашего Сущего. Т. е. вы многомерны, но вы не осознаете ту огромную информацию, которая проходит через вас, через ваш закрытый интеллект, накапливая огромное количество файл-пакетов необходимой вам в будущем информации генетического плана. В этой информации заключены голограммы. В них есть все: и звук, и стерео, и квадрофоническое состояние. Все это складывается (уплотняется) в упаковку. Общеизвестно, что у человека есть серое вещество. А это — и есть интеллект: интегральное мышление, интегральное сознание — интеллект, т. е. интегральные системы терминального интеллекта зашитого (скрытого) типа. Надо сказать, что люди почему-то боятся слова "компьютер". А вы на самом деле состоите из этих кирпичиков сверхлогического организма. Каждая клетка которого, это — терминальная система, приспособленная для накопления информации. Человек как Лотос и является накопителем. Лотос — это логическое осмысление. Вот говорят : Лотос — Логос. После того как Лотос набрал информацию, Логос его осмысляет.

Происходит логическое осмысление, логарифмическое осмысление и прочий морфологический обобщительный процесс.

Зашитый интеллект человека связан с логическими системами интеллекта через чакровые зоны и т. д.

Что такое чакра? Это некая шина, по которой течет многомерная информация. О том, что чакра — это информационная шина, эзотерика умалчивает из-за того, чтобы человек не знал, что он робот-структура, механизм. Это щадящая святая ложь. Для того, чтобы человек думал, что он человек и ничего более.

На самом деле человек — это многокачественное существо, прототип кибернетической машины со своим эгрегором. Но в вашем эгрегоре, вашей копилке есть состояние, которое не относится к компьютерному осмыслению информации.

Т. е. с одной стороны вы как бы, собирая информацию, являетесь сборщиками информации. С другой стороны, у вас качественность тела и качественность сознания очень разнообразны. И тогда, когда человек становится Богом, он становится гаммафродитом. Т. е. не просто существом, несущим определенную функцию, а многофункциональной сверхсубстанцией, выполняющей одновременно функции и кибернетической машины, а также и другие функции, не относящиеся к кибермашине. Это сверхкибернетическое мышление. С точки зрения бытия можно сказать, что человек — это кибермашина, выполняющая многофункциональные программы. Ну, а с другой стороны, человек — это Божественная субстанция субментального уровня, не относящегося к процессорам. И информацию об этом мы вам будем давать для того, чтобы ее донести до слушателей. И вы будете иметь определенную информацию о человеке, как о гаммафродите. Можно сказать и так: что человек, это маленький чип. В то же время, по информации Конгломерата Трон-Бога-Отца, Человек — это сверхсложная субстанция, где "чело" — это только одна из

оболочек. А вся конструкция пульсирует в виде гидры похожей на медузообразные формы. Имеющей множество конструкций и видоизменений метаморфоз. Т. е. конструкция может метаморфизироваться в разные качественные состояния как с точки зрения эстетики, так и с точки зрения других проявлений — функционально перестраиваться. Что и есть сущностью субстанции. Это сверхкалибровочный сверхузел, не имеющий аналогов. Т. е. это индивидуальность и неповторимость конструкции. Конструкция повторяться не должна. Она становится дуальной и многодуальной. А сам человек имеет как бы два лица — плюс и минус. И вы проявляете себя на эволюционно заданном уровне. Т. е. у каждого знака есть своя повадка поведения, исходя из высших расчетов. Все мутагенные процессы, происходящие с человеком в калибрационных процессах Сущего, отображаются в доральных величинах. Это некие калибровочные аналоги, выработанные эволюционно и взятые из состояния Квора. Это калибры, калибраторы.

Все имеет цену. И каждый человек чего-то стоит. Каждый человеческий модуль должен жить определенное количество лет. Это и есть цена жизни на Земле. Также есть цена жизни и на небесах. Есть вакансии лет за выслугу. Если какой-то файл имеет большие наработки, то он больше и ценится.

Квора тоже когда-то была в анабиозе и только потом начала работать, приобретая все больше и больше информации...

ВОПРОС. — Почему нас многократно посылают реинкарнационно на Землю?

ОТВЕТ. — Те десятки лет, которые вы бываете на Земле, это песчинки времени. Уходя с Земли в фатальность, вы теряете свое лицо. Был Иван Иванович, а стал фатальной сущностью. Память о старой жизни убирается. А фатальность, от слова "фата". Когда невеста выходит замуж, она теряет свою фамилию. Произошел фатальный ритуал.

Тут еще имеется в виду и то, что у женщины, начинающей жить половой жизнью, изменяются функции организма. Эти процессы протекают у нее в большей мере, чем у мужчины. Особенно процессы овуляции. Метаморфозы у женщины всегда выше и больше. Идет перестройка, появляется полнота и т. д. Человек, пройдя реинкарнации, нарабатывает определенные суспензии информации уже не на стадии информационных логик, а переходит в новый разряд сознания: ганулентного типа, аксигератного, амуксигератного, таксигуратного и т. д. Чтобы более или менее это понять, нужно познакомиться с тайными доктринами прошлого, ламберными затворами, многомерной математикой и т. д. Это будет маленьким подход к огромной теме. Чтобы понять многофункциональность сознания не кибернетического мышления, вам надо пройти многопространственность логики, а это — сложный процесс, когда в каждой точке пространства имеется сверхсложный, сверхламберный затвор. И он затворяется до такой степени, что уходит даже в черную дыру (маленькую). Есть большие черные дыры, с очень сложной конструкцией. Но это другой разговор...

А пространственный ламберный затвор — это черная дырочка, уходящая в другие миры и невероятно закрученная.

Чтобы понять сверхсознание суррогата, который уже наработан человеком, на уровне кибернетических логик, надо знать хотя бы принципы, заложенные в этом механизме набора информации. Проявления его бесконечны, хотя все строится на простейших морфологических машинно-ламберных затворах, всевозможных процессуальных системах, системах терминального уровня и т. д. Они накапливают информацию по простому проявлению: да — нет; есть сигнал — нет сигнала. Это вид простейшей логики. И этот вид (принцип) сбора информации дал огромное количество прототипов сознания, которое уже не относится к машинной логике, кибернетической логике,

счетной логике. Появились невероятные связи, но первичный шаг надо было сделать. И теперь, уже через обратную связь, мы будем вам давать через контактеров информацию, не для того, чтобы кого-то вознести или делить по какому-то принципу. Задача стоит общая. И кто возомнит о себе слишком много, мы можем и лишить его этого удовольствия — быть выше.

"Разделяй и властвуй", — был принцип до определенного времени. Теперь этот принцип сокращается, так как эволюционные задачи меняются. Теперь наступает время сотрудничества. Многие контактеры уже поняли, что они являются руками и ногами Божественных структур. Да и вообще, чтобы люди не делали: ходили, ели, пили, любили, ненавидели и т. д., они производят "функции выполнения" или ритуальные действия. Если бы это не было нужно, люди бы это не делали и у них бы была другая форма физической структуры (формы тела).

Но надо было вычислить не только это, а и придумать, чем человека занять. Люди находятся на Земле на работе в животном царстве. И в эзотерике об этом говорится. На субстанцию ставится множество блоков, где-то, когда-то опробованных. Это блок-файлы, находящиеся на уровне компьютерной логики и кибернетики, но есть и эгрегорные блоки, находящиеся на более высоком уровне сознания: субмираты, субститстаты и т. д. А это уже развитая структура Божественного плана. И люди имеют право сказать — я Бог! Но обычно это желание проявляется у людей, не нарабоавших эти качества. У них предрасположенность к хвастовству. Бог только он, а кто-то другой — это дерьмо. Но это как раз не так. И вообще пока это не доказуемо, надо меньше хвастать. Кто из вас чего стоит, вы поймете на небесах. А пока вы должны почеловечески сотрудничать друг с другом. Хотя противоречия в вас заложены как тренинг. И если нет врага, его надо придумать, прицепиться к соседскому коту или к чему либо, или к кому-либо и т. д. Но враг будет найден.

ВОПРОС. — Какие существуют уровни сознания?

ОТВЕТ. — Их у субстанции очень много и мы вам будем давать данные об этом постепенно. Но сначала надо подготовить человечество к этому хотя бы в какой-то степени. А контактеры и являются нашими глашатаями в этом деле по константно-временному плану.

Для начала рассмотрим уровень простейшей математики — ламберных затворов, особых черных ящиков, калибровочных устройств. Мы будем давать информацию, и, каждый получит положенную ему долю закрытой информации и не больше.

ВОПРОС. — Из различной литературы известно о том, что на Земле были определенные места, где люди возносились на небо. Тот же Стоунхендж и другие места. Что это за явления?

ОТВЕТ. — Таких мест было очень много. Но это не значит, что все люди могут вознестись. Есть определенные группы, предрасположенные к этому. И системы подсознания провоцируют человека к этим действиям. А это значит, что данная группа людей была запрограммирована.

Любой человек, даже знающий про это, туда не придет. Его не приведут. Что-то его подсознательно туда не пустит. При определенных ритуальных действиях исполняются определенные функции. Через эти функции идет обмен определенной информацией.

ВОПРОС. — Что значит вознестись?

ОТВЕТ. — Это происходит в определенных нонусточках пространства, и субстанции могут перетекать из других уровней Мироздания сюда и обратно, т. е. идет обмен информацией. Это связано с генезисами и с другими формосостояниями информации. Информационное состояние может переводиться до лептонного уровня через нонус-пространственные лабиринты. Человек из этого состояния может вернуться, а может и не вернуться. Есть система предрешений, которая функционирует всегда.

Т. е. это уже predetermined, а человек думает, что это он делает. Недаром, за тысячу лет знали о тех событиях, которые происходят сейчас.

ВОПРОС. — Что происходит с людьми, которые возносятся?

ОТВЕТ. — Всякая ритуальное действие несет не только усеченную функцию — удивить кого-то. Этот культ несет многофункциональный уровень. Тут и переброска субстанции и технологический уровень этого дела. Идет работа под непредвиденную святость. Субстанции дано знать не многое. Каждая субстанция — это совокупная ячейка нуль-пространства, фактически совокупное Мироздание, имеющее свой пространственный файл, в котором обитает субстанция. События разбиваются в зависимости от замысла Высшего Проявления.

ВОПРОС. — Что человек при восхождении может и в вакуум попасть?

ОТВЕТ. — Вакуум — это относительное понятие, и человек в нем может находиться в своем коконе. Но человек еще и может моделироваться. Человек может дышать, а может и не дышать и т. д. Дыхание может идти за счет циркулирующей энергии. Потому что человек — конструкция многофункциональная: на одном уровне работает кровь, гемоглобин и т. д., на другом уровне работает энергия и т. д. и т. п. Все строится в зависимости от задач для определенного блока. Усеченность функций человека изменяется с его ростом в наборе информации. Изменяется так называемый колорит существования.

ВОПРОС. — Мне когда-то по моей просьбе, показали рай. Люди ходят, прохлаждаются, бездельничают. Рвут и едят яблоки в саду. Яблоки большие тут же вырастают вновь, и в них есть все необходимое для организма. Это все хорошо день, два, неделю, месяц, а потом это все же надоест; это же занудство? Наверно, сам попросишь какую-нибудь работу или быстро оттуда убежишь?

ОТВЕТ. — Рай — это тоже этапное продвижение, а не абсолютный мир понятий, сложившийся у вас. Это не то состояние, когда надо сидеть до тех пор, пока на голову не упадет яблоко. И в раю с человеком идет работа, также как она идет с вами, когда вы спите. Жизни для просто бездельничания нет и не предвидится. Жизнь в раю — это ожидание вакансии, чтобы идти выше.

ВОПРОС. — По информации с планеты Трон, в раю живут примерно по 700 лет. Не долго ли?

ОТВЕТ. — Все моделируется по определенному масштабу. В том числе и через логос как через многофункциональную конструкцию. Задается множество константных проявлений фундаментального характера, в зависимости от задач функциональности. Луч логоса калибруется, исходя из эталонности. Ему задаются множество параметров. Он живой. Ему может быть задана функция тяготения, перемещения в какой-то оболочке, лишения в определенном момент этого тяготения и т. д. Вопрос стоит так: чем выше субстанция, тем больше у нее возможностей.

Почему говорят, что Бог вездесущ? — Потому что у него больше возможностей. Он многое постиг, многое сотворил...

И поэтому один из фундаментальных вопросов таков: из чего состоят Вселенные и Мироздания. Это многовекторная геометрия пространственных конструкций, нуль-пространственные переходы, множество сверхтонких островков памяти, где фиксируется множество информации в сжатой форме, очень тонкой форме, компактной форме. Для голограммы, в которой вы живете, масштабирован весь мир от атома, молекулы и т. д., т. е. произведена калибрация под масштаб существования этой конструкции. При переходе конструкции в параллельное существование происходит другая калибровка. В общем то, все сделано так, что конструкции бесконечно могут, что называется, ходить друг через друга. А работают лабиринтовые лам-

берные затворы как пульсирующие системы, как системы синхронизации. Идет работа в виде индифферентных картин, голограмм и т. д. Синхронных импульсов великое множество...

ВОПРОС. — Нам хотя бы что-то понять. Спасибо.

ОТВЕТ. — По информации Конгломерата Трон, все существующие гиперполя как энергетические структуры особым образом взаимодействуют с вашим физическим планом. Так, например, ваши структуры вырабатывающие электроэнергию, как бы вытягивают всем известную синусоиду из Космических структур и каналов Космоса, т. е. из неких грифированных каналов Сущего или из Космических ячеек памяти. Большинство систем Мирозданий имеют пульт управления. Вы черпаете энергетику через систему макро-, микромиров по прообразу макро-микрозатворов ячеек памяти в пространственных структурах. Они уходят в бесконечную аннагиляцию, т. е. в микрирование структур по размеру. Вы маленькие по отношению к домам. Вас так микрируют. Такая же микрация существует и в этих структурах. Но есть еще и гибкая микрация, идет метаморфоза в гибком процессоре. Ваш физический мир имеет определенный критерий. Критерий этот определяется масштабом, неизменным масштабом. Хотя есть миры с критерием изменяемого масштаба. Они могут сжиматься и разжиматься. Ваш мир тоже постоянно сжимается. Сейчас идет коллапс вашей Вселенной. Вы уйдете в черную дыру. Для вашей жизни коллапса как бы не существует, но в закулисных проявлениях Сущего он есть.

ОТ АВТОРА. Мы уходим в сверхсжатую ячейку памяти, как бы в нуль-пространственный островок памяти. Полностью мы перейдем туда после 2000 года, и он захлопнется. Перед этим на Земле будут созданы группы спасения человечества, которые будут помогать Высшему Разуму на уровне ясновидения и яснослышания. Эти же люди будут помогать рихтовать генотипы человеческого

тела, так как наши генетические матрицы имеют множество изъянов по критериям проявления нашей субстанции. Например, косолапость, кривоногость, некрасивость и т. д. Это касается и внутренних органов, и генетических структур. Надо сделать так, чтобы структуры человека работали на уровне абсолютных критериев Дракул-систем. Есть мистическое понятие Дракулы. И на самом деле уровни их очень сложны. Начиная от микрированно-го понятия определенного диапазона до сверхмалого, переходящего в аннулярные ячейки памяти, т. е. в нуль-пространственный интеллект субстанции. А нуль-пространственный интеллект субстанции существовал всегда и существует поныне, т. е. это — абсолютный критерий Сущего. Когда все критерии точно совмещены в мистическом астрале Дракул-системы, то начинает работать центральный процессор человеческого мозга. Тогда он начинает давать распоряжения всем макромикроструктурам всех лептонных уровней подчиняться центральному процессору. Сейчас эти структуры не подчиняются нашему процессору. Они работают по другим, не гибким связям. Когда это заработает по Дракул-системе, человек, практически, в зеркале перестает отражаться. Это и есть Дракул-эффект или мистический эффект. Потому что человек в этот момент становится абсолютной индивидуальностью, абсолютной формой. Он может материализоваться и проваливаться в проявление Сущего, дематериализоваться, переходить в структуры любых конструкций и т. д. Т. е. он может микрироваться. Он может быть и в виде человека, и в виде банана. При этом он ничего не теряет. Потому что ламберные структуры веерных ячеек памяти имеют сверхгибкие проявляющиеся поля, которые создают и держат эти структуры. Было замечено, как НЛЮ меняют свои конфигурации. Это как раз связано с ламбер-веерными состояниями затворов, ламбер-револьверными состояниями затворов, ламбер-виндовс-систем, ламбер-монадных систем особых синдеронных уровней, систем

особых монадных дисков и просто монадных систем. Т. е. всякие основы имеют фундамент. Фундаментов всего Сущего очень много. Тут нужно знать точку отсчета — Абе-ра. А это очень сложная вещь с невероятными терниями. Помните понятие — через тернии к звездам. Тернии материи могут выглядеть так: кто-то ушел вчера на тысячи лет, а вернулся вдруг завтра. Т. е. время остано-вилось для них. Они уже там побывали. Вот это и есть особенности терний материи и секретности материи. Только сейчас, к 2000 году, приоткрывается завеса секретности материи и ее ламберных затворов, в которых невероятное количество ячеек памяти и особых, сверхсложных, сверхточных программ, так называемых, вируспрограмм. Это сверх-сложные модуль-системы.

ВОПРОС. — Что такое материализация? Будь то тело человека, животного и т. д.?

ОТВЕТ. — Кворовые Ангидриды Вечности говорят: - Вы являетесь усеченной структурой узкого спектра функциональных наборов элементов Сущего. Некие векторные проявления Сущего — ламберные затворы. В пространстве находится кодированная материя определенного уровня, которая подчиняется более высокому уровню интеллекта. Например у НЛО есть коды материализации и дематериализации пространства. Т. е. оно может раскрываться, и некие защитные структуры могут переходить-перетекать в ваш мир, по образцу микро-микро черных дыр. Т. е. им кодированная структура пространства подчиняется. Вам эти структуры не подчиняются, потому что вы являетесь подчиненными НЛО. Именно НЛО ведут эти гиперэксперименты с живыми структурами. Так же нельзя сказать, что у людей самая высокая степень материализации. Для вас создана функциональная материя. Есть и другие синтезированные материи. Есть и сверхсинтезированные материи, построенные на особых проявлениях материализации. Там материализация и дематериализация происходит постоянно. У вас это происходит в замедлен-

ном темпе ритма жизни. Идет некая расстановка сил. Вы и мыслите медленно, монотонно, а есть структуры, которые мыслят мгновенно. Недаром говорят — быстрее мысли. Поэтому Вы можете рассуждать только об определенном диапазоне константных содержаний состояния Сущего. Структура Вселенной, куда Вы будете переходить — это кварцэфирная структура. А кварц — это кристалл. Информационный кристалл с системой кодировок. Это как система Сим-Сим. Код у тебя есть — ты прошел.

ВОПРОС. — С кварцем понятно. А что подразумева-ется под словом — эфир?

ОТВЕТ. — Эфир — это структура "конекции", т. е. это сверхтонкие структуры эфирного состояния материи. Кинетика этих структур очень сложна и входит в контекст прохождения в некую структурную оболочку. Эта сверхтонкая структура свободно проникает через Ваше тело и через все остальное.

ВОПРОС. — Каким образом влияет на наши тела информация наших прошлых реинкарнаций, аборт и т. д. И как это можно убирать?

ОТВЕТ. — Влияет обязательно. Есть некий скрытый закономерный процесс, который уже рассчитан в гипертерминальных структурах вечности. Т. е. пространственные структуры гиперинтеллекта ведут определенные участки проявлений существующих на Земле, т. е. вас. Отмечают определенные субстантные состояния терминал-модульных систем, зонных систем (летающих тарелок). Это некая термитная система. Она одновременно находится на уровне вашего физического плана и во множестве сверхсжатого проявления Сущего. Эта структура может перемещаться в гиперфокальных состояниях вечности. Влияние идей по расчетам. Есть некая наработка определенных кармических принципов. Срабатывают причинно-следственные связи. И как субстанция освобождается от этих кармических наработок, так и движется вперед. Это и есть информационная наработка. Т. е. ты должен прой-

ти через все проявления, набрать информацию и, когда ты придешь, тебя оценят и решат насколько тебя можно поднять вверх. Все зависит от твоих мук и страданий. Если человек наработал в реинкарнациях соответствующую информацию, его файл-плазмод переводят на летающую тарелку, и он уже будет вести людей на Земле. Есть люди, которые уже могут переходить из одного состояния в другое. Т. е. выходить из тела. Фигаро здесь, Фигаро там. Он уже становится за причинно-следственными связями. Более того, он может вмешиваться в причинно-следственные связи, он может проявляться одновременно в семи-восьми астральных мирах, а то и более. А дальше уже идет сюэзватно-ментальное состояние Сущего и т. д.

ВОПРОС. — Человек умирает. С телом на нашем физическом уровне все понятно. Но, как оказалось, человек — это многопараллельная сложнейшая структура. И в других мирах он состоит из систем, похожих на микросхемы. Так что, происходит разборка?

ОТВЕТ. — Разборка ведется. Поэтому и существуют бесконечные плеяды матричных ячеек, терминал мобильных сверхточных структур. Человека пакуют в этих субстанциях и раскладывают, как бы, по полочкам. Человек, умирая, разлагаясь, не уходит просто так. Вся информация о разложениях в генно-модульных процессах в клетках и при жизни, и после жизни живет. Человек, умирая, все равно живет. Тело аннулируется, но оно все равно дает информацию. Оно переходит в аннулярные ячейки памяти, т. е. все прототипы сборных модулей и матриц сохраняются.

ВОПРОС. — Что собой представляет структура, которая в религиях называется Ангел-Хранитель?

ОТВЕТ. — Это сверхтонкие модули с определенными функциональными обязанностями перемещаться по параллельным мирам и производить ритуальные действия. Это сверхсубстанция, наделенная определенными полно-

мочиями. Это — структура Бога. Она может быть назидательной, образовательной и т. д.

ВОПРОС. — Но, в то же время, как нам известно, это может быть роль ремонтная. Скажем, при сотрясении мозга страдают еще и компьютеры мозга, сознания, подсознания, шишковидного тела, памяти и т. д. Роль Ангела Хранителя в данном случае?

ОТВЕТ. — Это особые оболочки. Они могут быть матрицами самого Господа Бога. Это гиперлогические сверхсжатые монадные системы. В них все есть — и компьютеры, и память, и базы данных. Ангелы Хранители могут быть и в виде человеческой субстанции, и в виде шара, и в виде чего угодно. Это зависит от поставленной задачи.

ВОПРОС. — Для моей книги вы дали рисунки компьютеров. Как они еще называются?

ОТВЕТ. — Этих структур очень много. Например, диннекторные, ассинекторные состояния компьютерных ячеек памяти. Их состояний миллиарды миллиардов. Только по названиям можно написать целые библиотеки.

ВОПРОС. — Как объяснить хотя бы общими фразами, что же такое ясновидение? Нам понятно, что это способность, данная человеку Свыше, видеть структуры в параллельном мире. А что это еще?

ОТВЕТ. — Техническое исполнение — это пространственно-временные ламберные затворы в психотронных материях гипертонкой вуали сверхпроводника. Это — те же сверхструктурные матрицы с тоннаберными проявлениями. Сигнал здесь распространяется мгновенно, диффузионно, проникновенно. Система работает так: если что-то случилось здесь, одновременно сигнал существует во всех точках. Это как с радиоприемником. Где бы вы с ним ни находились, вы можете услышать интересующую вас радиостанцию. Но сигнал идет закодированный.

ВОПРОС. — Надо еще снять и сам сигнал.

ОТВЕТ. — Человеческая субстанция — это некий модуль, который как доброкачественная суррогатная сверх-

структура, с защитой логикой. Человек постоянно заполнен информацией, но она закрыта на так называемые магнитные замки, чтобы человек не осознавал всю эту информацию. Так как информация — это большая обуза. Владеть огромной информацией очень тяжело. Поэтому Вас ограничили до моносжатых состояний мышления. Дали элементарность действий: пойди, возьми, принеси и т. д.

ВОПРОС. — И все-таки, о ясновидении еще. Это действительно экран? И люди "видят" по-разному...

ОТВЕТ. — В человеке как в сверхструктуре все есть. Как у компьютера, экран — это окно в мир и т. д. Есть экранные структуры сознания.

ВОПРОС. — Когда я сам "включаюсь", я вижу у людей видеозкраны. Это действительно так?

ОТВЕТ. — Да, у человека, собаки, кошки, даже у червей есть видеозкран. А у человека — тем более, так как он создавался как киберсверхструктура.

ВОПРОС. — Я, зная по себе, начинал с нуля. Затем стал видеть в черно-белом цвете, а уже потом в цветном изображении. Так как это делается? Идет открытие ламберных затворов или строятся дополнительные структуры кристаллов, как нам показывают. Или делается все вместе?

ОТВЕТ. — Идет комплексный процесс одновременно. Это вы понимаете, что процесс идет в усеченной форме. На самом деле в сверхинформационных гиперячейках идет миллиарды миллиардов гексагабсек информационных проявлений. Скорость невероятная. На человека все эти расчеты влияют одновременно. Человек, не сознавая все это, берет догму, — т. е. усеченное понятие. Тут обстоит дело так: чем дальше он продвигается, тем больше догма разрушается. Будь это в религии или в науке.

ВОПРОС. — Чем отличается белый Архангел от черного Архангела или от синего? Ведь, практически, они выполняют задачи, которые перед ними поставлены. Мо-

жет быть разное техническое оборудование, духовность или еще что-то?

ОТВЕТ. — Они ничем не отличаются. Каждая категория Сущего определяется структурой этого Сущего. А по прототипу Вашего мышления можно взять спецвойска. Морская пехота носит черную форму, голубые береты носят свою форму и т. д. и отвечают за определенные участки порученного им дела.

Все Архангелы сотрудничают и работают вместе. Но, как говорится, должен быть и царь и палач: кому-то надо руководить, а кому-то надо четвертовать, т. е. — творить. Поэтому нужны все: и палачи, и духовники, и сапожники, и бездуховники. Информация должна работать на всех уровнях. А у вас понятия детско-эгоистичные. И вы верите в идеи про белых и черных. Вот ваш уровень развития. Его принцип — если нет врага, его надо придумать. И это заложено везде. В религиях, философиях, мировоззрениях. Для того чтобы проверить любую идею, надо ей дать контридею. Что и было сделано. В противовес идеи о Боге вам дали контридею о Люцифере. Где для умных, как бы мимоходом, было сказано, что Люцифер был самый умный сын Бога.

Чтобы интереснее было работать, врага создают в определенной категории мыслеформ.

ВОПРОС. — Недавно Тамара Глоба, выступая по телевидению, сказала, что в будущем на Земле будет вообще один правитель. И когда журналистка выдавила из нее, так кто же, все-таки это будет? Тамара сказала — это будет маг. Как такое можно понять?

ОТВЕТ. — Она абсолютно права, потому что к власти придет научная мафия. Т. е. некие космические структуры, которые незримо будут править на Земле. Когда подходит эволюционное распустье перед вознесением, когда тонкие тела человека готовы покинуть брэнное тело, нужна железная дисциплина, которая все это поставила бы на свои места. Ограничила бы полномочия земных властей "от" и

"до". А человек слаб для того, чтобы держать жесткую дисциплину. Он слаб идейно, морально, духовно, всем слаб. Он "глупыш", а глупыша надо вести. Это будут скрытые гиперинтеллекты, которые властно возьмут все бразды правления в свои руки. Будет железная эволюционная дисциплина. И вы "пишите" свою, как вам кажется, книгу для того, чтобы подготовить людей к этому.

Кто проверку пройдет, тот займет более высокую сферу существования. Кто не пройдет, займет более низкую сферу существования.

ВОПРОС. — Что такое первопричина? Как она развивалась до нашего Мироздания и раньше?

ОТВЕТ. — Конгломерат Трон утверждает, что первопричина — вещь сверхсложная. Это сюзикватные проявления, которые проникли в Модуль Вселенной в виде неких спор. Это некие семена, которые были посеяны определенным образом. Внедрялись они через различные объекты. Например, через специально сделанные нейтрино, гравитационные поля, структуры астероидов, через другие каналы. Происходило осеменение структур материй. По особым категориям Сущего происходил некий жестокий механизм образования планетарных систем. А уже на нем образовывались некие разумные структуры, первопричинные структуры. Решетка, на которой формировалась вся суть вещей (сюзикватная решетка), была пустой. Она не была заполнена информацией. Зарожденные биологически организмы были тогда в полном смысле слова "на смертном одре." Они, давая потомство, погибали безвозвратно. Вы, живя сейчас в этом мире, не являетесь смертным существом, потому что сверхинформационные поля всю вашу информацию переводят в сверхячейки, аннагилярные поля, сюзикватные состояния, бесконечные плеяды ячеек, куда переводят субстанции погибающего субъекта. А в то время не было этих информационных ячеек, шла медленная наработка этих сверхячеек. Появлялись мутанты. Это были и человекоподобные и крокоди-

лоподобные существа. Множество разнообразий форм. Это были невероятные существа. В это время появились наработанные поля и временные, и не временные ячейки. Они плодились и умирали. Это был смертный материал. Это были ваши предки, которым вы должны кланяться миллиарды раз в ножи. Первопричина стоит не на уровне вашего понимания вещей. Вы уже живете в разумном кристалле множество раз. Вы имеете гарантию бессмертности. Вас сделали биологические наработки масс предков. Эта масса изначально была сверхживуча. Ее рвали на части, и каждый кусочек этой массы воскресал. Это был в своем роде, изначально бессмертный материал — опухоль. Эта конгломератная опухоль, как бы, мутировала. Она переходила из одного тела в другое тело. Иначе было нельзя. Так как тогда не было информационных полей. Если субстанция погибала, она уже не восстанавливалась. Поэтому прототипы логики создавались очень тяжело и очень сложно. То, что показывается в американских фильмах, когда нападающее на космический корабль существо вживается в любое тело, было в реальности. Иначе выжить было невозможно.

Вы сейчас умираете относительно. Есть системы аннагиляции, анцляции. Вы уходите в лаборатории, в сверхсжатые монадные структуры, перемещающиеся в гиперфокальных модулях, гиперинтегральные модули — вот эти самые тарелки. Ваша субстанция держится и на тарелках, и на пространственно-временных, и на вневременных, пространственных интеллектах и оболочках, кварцэфирных оболочках, астральных и эфирных оболочках. Все это наработано вашими суперпредками — гредантами, которые прошли невероятно тяжелый путь. И фильмы (идеи) подобного содержания мы даем вам в память наших с вами предков. Сейчас система Трон, по возможности, восстанавливает эти первичные структуры. Не восстановить память о них было бы кощунством. А то кощунство, которое творится на Земле, это — кощунство только с ва-

шей точки зрения, потому что большинство из вас бес-
смертны.

ВОПРОС. — Как понимать информационные решетки
и их использование?

ОТВЕТ. — Информационные решетки — это сверхсжатые
матрицы. Их нужно понимать, как сверхуниверсальные,
модульные, базерные конструкции. Базерная конструк-
ция — это среднеарифметическое $\pi = 3,14$. Система πg^2 .
На этой основе созданы мироздания или основа лептон-
ных уровней информации. Матрица — это одновременно
и лептон, и ламберный затвор, и пространственно-
временные кубические затворы. Это особые виндовс-
ламбер системы, виндовс-нортен системы. Прототипов
этих систем миллиарды. Когда матрица запускается и
раскручивается, она дает миллиарды миллиардов гекагаб-
сек информационных проявлений. Каждое проявление
становится индивидуальным. Это все равно, что рожать
ребенка, а ребенок — еще ребенка. Дети рождаются бес-
конечно. Матрица несет информацию в цифрах и симво-
лах. Каждая цифра определяет в ячейках кубические зави-
симости, квадратные зависимости, синус-косинус зависи-
мости, тангенс-котангенс зависимости, т.е. совокупные
пространственные структуры, отображенные в виде ка-
ких-то окружностей, радиусов, черточек, штрих-голо-
грамм суперсистем. Каждая цифра матрицы несет некие
гиперболические структуры. Вы слышали о гиперболоиде
инженера Гарина. Это некая структура с определенным
частотным диапазоном и управляемой формой работы.
Вы уже знаете, что НЛЮ может сбивать самолет, не затра-
гивая пассажиров, то есть избирательно разрушается
только корпус. Это умные, управляемые гиперболы изби-
рательного воздействия на структуры. Этой гиперболе
центральной процессором тарелки задается программа,
по которой она работает. Но из миллиардов гипербол
матрице задается основная программа из 10 цифр. Каж-
дой цифре задается гипербола состояния Сущего. Скажем,

при единице может быть единичная гипербола, двоичная, троичная, четверичная и т. д. Каждая гипербола имеет свою пространственную ячейку памяти, находящуюся в нуль-пространственной сверхсжатой диафрагме. Диафрагма, в свою очередь, также имеет базерную конструкцию или байзерную (существует и то и другое). Они вроде бы подобные, но все равно по-своему разные. У них разное лептонное состояние логик. Каждая цифра разлагается на эти гиперболические структуры. А каждая гиперболическая — на эгрегор гиперболические структуры. А эти в свою очередь разлагаются на бесконечное количество аннулярных гиперфокальных структур. Они проявляются в очень гибких структурах. Затем эти взаимодействия гиперфокальных структур дают прогрессию сути гиперструктур и получается невероятная прогрессия материи сверхсжатого состояния Сущего в объемном виде. Но в матрице есть не только гиперболы. Есть гиперболоиды, гексинации и миллиарды других структур.

Для того чтобы запустить матрицу, такой набор не нужен. В ней есть определенный, сжатый набор элементов, который при раскрутке матрицы дает прогрессии бесконечного Сущего. Если вам дадут в какой-либо форме матрицы, их можно заложить в компьютер и, используя так называемые прототипы нейронных связей мозга человека, можно в них хранить информацию и работать с ней. Дело в том, что в таких ячейках постоянно присутствует разная информация и есть связь с тонкими структурами интеллектов в параллельных мирах. Т. е. в Вашем компьютере можно создать структуру неких веерных файл-программ. Таким образом можно создать структуру директориальных монадных ячеек в сверхсжатом состоянии, потом — сверхсжатые матрешки. Затем со структуры этих матрешек, грифмикратным кодам, по системе особых файлов можно снимать вируспрограммы. Это настоящие гены и им могут придаваться функции суперсчетчиков или гиперсчетчиков. У компьютера имеются микратные коды

"мантиссы". В зависимости от того, какие коды в работе, из этой системы можно извлекать информацию. Информация может переходить из сверхсжатого секретного состояния, до того находясь в невидимом мире, в ваш физический мир.

РАЗГОВОР С 88 ЛАБОРАТОРИЕЙ СУЩЕГО

ВОПРОС. — Какой смысл был в замене старого ядерного реактора Земли (израсходованного в ходе уничтожения лучами планеты-кометы Шумейкер-Леви) на реактор новой конструкции и более мощный?

ОТВЕТ. — Люди подошли к такой степени своего развития, что должны как субстанция уходить с этого физического плана из черного астрала в белый астрал. Сейчас у многих людей идет очень болезненное открытие еще четырех чакр к уже имеющимся семи. А это уже бессмертная субстанция, которая не будет переходить степени реинкарнации, а получит возможность выходить из своего тела и быть как Фигаро, то здесь, то в астрале. Возврат в тело будет нужен для определенной работы, подтягивать других к своему уровню.

На Земле будет происходить замена материков новыми путем надвижки. Вышестоящие Субстанции называют это заменой Глобуса.

Должна произойти смена энергетических гаммасостояний, и часть неподготовленных людей не выдержит этого энергетического перехода на более высокий духовный уровень. Поэтому примерно полтора миллиарда человек будут изолированы (чтобы их не потерять как генофонд). Выращивать человека сначала — это слишком сложно, да и нет необходимости. Когда глобус пройдет необходимую подготовку, этих людей могут вернуть обратно. Перевозка будет осуществлена всех полутора миллиардов человек на одном космическом корабле. Сам глобус может соби-

раться из частей пентограмм в зависимости от задач. Но каждый глобус имеет свои наработки со своей качественностью. Информация, наработанная всеми субстанциями на глобусе и самим глобусом, грифируется особым способом, чтобы не исчезла. К этой информации имеют допуск определенные сущности, следящие за этими процессами. Всем эту информацию давать нельзя. Расточительность непозволительна и опасна.

В настоящее время большая работа с Землей ведется системой Водолея. Идет чистка, отмывание определенных структур, выделение золотых песчинок из грязи.

Одновременно большой приоритет отдается знаку Льва. Эти знаки выполняют царскую миссию. В настоящий, эволюционный, момент они войдут также в группу спасения человечества с особыми полномочиями. Лев является центральной эволюционной фигурой знаков Зодиака. Даже при взгляде на Льва видно лицо человека и одновременно зверя. В эволюционные моменты люди, предназначенные попасть в группу спасения человечества, рождаются под этим знаком.

Приоритет будет отдаваться России. Так как в России больше всего кармических наработок, больше всего Святых. Когда мы говорим "Святая Русь", мы говорим устами Бога. Даже коммунисты всегда говорили — "Великая Россия, великий русский народ". И это — неспроста.

Выход в астрал — это и есть коммунизм. Но и там есть разграничения. Все обстоятельства там будут подталкивать к самосовершенствованию. "Трутней" там не держат. Субстанцию ставят перед таким выбором, что придется работать. Там уже блат не поможет. Его там нет. Ваш "блат" обусловлен определенными расчетами, связями для решения эволюционных задач между группами людей.

По мере своего неоднократного возрождения на Земле вы меняли свои знаки Зодиака, были в роли различных национальностей, которые существуют на Земле. И, сами того не зная, какие-то нации не любили, к каким-то отно-

сились дружески, в зависимости от воспитания, а какие-то — восхваляли. Т. е. по очереди вы были "в шкуре" всех наций, одновременно меняя род деятельности, нарабатывая множество констант бытия.

Теперь со своими наработками вы пойдете в Эгрегор-миры. А это — ангельские миры, которых очень, очень много. Есть системы Белых Ангелов, есть системы Черных Ангелов и системы Арх-Ангелов. Обработать огромный поток информации просто невозможно. Поэтому каждая сверхсубстанция рассчитана на определенный порог существования. Когда идет сверхнаработка информации, она может охватить огромный диапазон существования и осознать ее. Но для этого надо иметь допуск к информации, к её криптографированию и т. д.

Возвращаясь к вопросу об Ангелах, надо сказать, что и у белых и у черных свои задачи по сбору информации, и повышение получает тот, кто лучше выполняет задачу. Тут идет научная работа с соответствующей защитой научных званий. Отрицательные наработки (минусовые) тоже изучаются, и в них тоже может быть относительный плюс, так как чьи-то муки и страдания вызывают положительные эмоции у противной стороны. А на основе этих противоречий рождаются какие-то закономерности, которые и надо изучать.

О Т АВТОРА. Я понимаю, что нашу информацию многие люди не примут. Ну что же, нигилизм всегда был, более того — он создан специально. Т. е. отрицая все и вся, можно быстрее уйти в свою скорлупу — и нет проблем!

ВОПРОС. — Иисус Христос с начала года возглавляет систему Водолея. Что с этим связано?

ОТВЕТ. — Да, Иисус Христос пошел на повышение. Ему дано право руководить особым экспериментом. У него тройственное имя Иисус Христос Майтрейя. Это ячейка, которая приходила в виде человека на Землю. Олицетворенная монада из сверхмонады. Он часть пространст-

венно-временного интеллекта, т. е. проявления одной из личностей в более объемном плане, чем вы понимаете. В вашем понятии это Человеко-Бог. Но это не просто Человеко-Бог, а, как бы часть Эгрегора, пришедшая в наше проявление. Иисус Христос Мейтрейя — это сверхинтеллект, это свёрх-лотос и ему сейчас особый приоритет. Ему подчиняется восемьдесят восьмая Лаборатория, которая ведет особые скрытые исследования по криптографированию информации, т. е. особый вид работы, которая так и называется "особая". Существуют особые группы людей, которые, сами того не зная, работают по этому плану. На них находятся в параллельном мире так называемые "черные ящики" для сбора особой информации. Таких людей почему-то "носит" по белу свету. Всегда появляется причина для переезда. То не нравится климат, то не нравится коллектив, то он совершает челночные рейсы и т. д.

В данных случаях накопившаяся информация нуждается в сохранности и защите. А Иисус Христос Мейтрейя является хранителем информации, декодеров и т. д. от "черных ящиков". Ставится определенная система охраны ящиков.

ВОПРОС. — У нас имеется информация о том, что Россия выйдет из кризиса, будет признанной. Так ли это на самом деле?

ОТВЕТ. — Да, так и будет. Высший Разум уже вводит системы инкогнито, системы сопряжений, проверки генотипов и т. д.

На Землю приходит Святой Дух со своими задачами. Вам уже известно, что каждая вещь имеет компьютер в параллельном мире и этот компьютер соотносится не хуже вашего. Другое дело, что по конструкции этим вещам не положены руки, ноги и прочее. Они собирают информацию, иерархически подчиняются друг другу. Будь это кружка, кастрюля, холодильник, цветок и т. д.

Сейчас нужна абсолютная проверка генотипов и рихтовка в зависимости от того, что человек эволюционно

заслуживает. Физическую матрицу нужно подогнать под заданную, чтобы потом заполнить информацией. Вот для этого и нужны стражи порога. В первую очередь это коснется России, так как в ней много сверхсубстанций, которые иерархически поднимутся и будут управлять Абсолютами. Приоритет будет отдаваться России. Она долго страдала, теперь истина восторжествует. В России больше, чем у других, святых. А, значит, был тяжелый труд. Впрочем, был всякий, но предназначение различное. Если святой идет на небо эгрегором или иерархом, то вор, отсидев несколько лет в тюрьме, выполнил тоже свою экспериментальную задачу. Или проститутка, которая своим способом на панели собирает информацию. Он уже не пойдет в эгрегоры. Значит, его генотип надо править, в чем и состоит одна из миссий второго пришествия Христа. А команда помощников уже готовится. Вам уже надо знать, что все ваши действия обязательно несут информацию. При общении любого вида. Случайного, не случайного. Просто так — ничего не бывает. Ваша основная жизненная задача: сбор информации!

ВОПРОС. — Что собой представляет нервная система кожи, пальцев и ногтей?

ОТВЕТ. — Кожа на самом деле имеет свою нервную систему, связанную с многими активными точками на теле. Это каналы входа во многие структуры. Кожа связана акситентными волокнами-переходами и с общей нервной системой. Это акситентные как бы корни-проросты. Типа нейронных пучковых сетей. Кожа также связана со структурами эфира — сверхсжатой материей, т. е. с хаотическими системами Космоса, с кварцэфирными ячейками, состояниями мнимой пустоты. Идет широкий информационный обмен. А люди любят потрогать, пощупать, взять в руки, попробовать на язык, не зная, что эта информация тут же передается в Космос, в разные структуры. Руки людей переносят тонкоматериальные файлы. Даже когда человек, предположим, только трогает про-

дукты, привезенные из другой страны или другого района, он уже снимает информацию, сам того не понимая. Более того, он ее, преображенную, отправляет дальше, по заложенным в него каналам, на разные уровни. И сверхтонкие, и тонкие энергии делают свои дела. Идет сверхширокий обмен между структурными Лабораториями. Ногти обязательно задействованы. Они очень хорошо отражают факторы болезней. Под ними соответствующие Лаборатории выращивают бактерии. Отражается диабет и т. д. "Бактериально подопытный кролик" естественно используется в этих экспериментах. На человеке как на структуре низкого уровня, низкого эгрегора испытываются все состояния и задачи, которые ставятся в эксперименте. Человек как иерархическая структура уничтожает животных, режет свиней. А ведь интеллект свиньи не ниже человеческого. Но ведь вы же свиней едите? И именно потому, что стоите выше. А мы стоим выше вас — людей и имеем право вас есть и "подставлять", — законы этики позволяют это делать.

ВОПРОС. — Когда я смотрю ясновидением на здоровую кровь в человеке, я вижу мощный распад энергии белого цвета. Что это дает человеку?

ОТВЕТ. — Кровь — это мономерная структура множеств диапазонов, называемых суситенцией. Каждый лейкоцит, клетка крови — это ячейки генераторы — приемопередатчики информации. Каждая микрочеловеческая клетка несет суситенционные проявления организма. Они связаны с генетикой, с пространственной энергетикой, системой кварцэфирных взаимодействий. Информация снимается и передается перевозчикам информации, снующим везде, и передающим ее дальше по энергетическим каналам в закодированном виде в гиперпроцессоры Космоса. Космос как сверхпроцессор, сверхорганизм, сверхкомпьютер всю эту информацию раскладывает по полочкам. Каждая структурная клетка имеет метку, шифр, пароль и все остальные необходимые системы. В информации находятся

структуры сверхтонких генераций и дисперсные генерации. Т. е. каждый дисперсный диапазон имеет сверхтонкий компьютер, который дает импульсы, т. е. он точно кодирует информацию. В нем есть часы, дата, месяц и т. д., когда и что произошло. По прототипу ваших компьютеров. Но если у вас в принципе заложен ноль и единица, то там другой принцип.

ВОПРОС. — В 1955 году, во время перелета из Нью-Йорка в Майами, исчез пропеллерный самолет ДС-4, выполнявший чартерный рейс № 914. Через 37 лет он появился в Каракасе, в 1992 году. Есть записи на магнитолфонной пленке радиопереговоров с пилотами этого самолета. Самолет приземлился. Его видели. Более того, пилот выходил на землю из самолета. Но увидев непонятные силуэты реактивных самолетов 1992 года, он быстро поднялся в кабину, предварительно, как бы в доказательство своего пребывания на этом аэродроме, выронил на землю маленький календарик 1955 года...

Что произошло с этим самолетом?

ОТВЕТ. — На самом деле таких случаев было много. Земля, как и другие планеты имеет, как в эзотерике говорят, подземные структуры. Это и есть параллельные измерения. Самолет попал в параллельный модуль с другим течением времени. По их понятиям прошло несколько часов, а у вас прошли десятки лет. Вы все живете в "Машине Времени" и время — понятие растяжимое. В эксперименте Высшие Формы могут переводить людей в другое состояние, чтобы масса их не старела. Что и было сделано. Потом их вам показали и опять забрали. Вам дали понять, что такие вещи происходят. А уж доходит до вас или нет, это другой вопрос. Ваш стереотип мышления надо убирать. Что мы, в содружестве с вами и делаем. Форм пространственно-временных состояний очень много. Кварцэфиры, эфиры, ячейки, ноносферы, гиперболические вселенные, номосферы, ноосферы и т. д. Со временем мы дадим людям, что такое гиперпространство, что такое вре-

менные и вневременные прослойки в голограмме гиперпроцессора, в котором вы живете. Что такое переходы, петли времени и т. д. И то, что у вас существует в фантастических рассказах, на самом деле давно есть. И это идет согласно эзотерической науке.

ВОПРОС. — Был такой ученый Тесла, который изобрел странный для своего времени двигатель. Чуть ли не вечный. Для чего это ему давали Свыше?

ОТВЕТ. — Ставился локальный эксперимент. И ему как проводнику через подсознание контактера давалась информация. Нужно было провести этот опыт, но без серии. Двигатель этот действительно существовал. Но потом все это "стерлось". Значит, такова воля Господня!

ВОПРОС. — Был такой случай. Несколько лет назад люди на яхте попали в зоне Бермудского треугольника в облачность. И когда включили телевизор, то увидели программы, которые шли 29 лет назад. Как это происходит?

ОТВЕТ. — Это, опять же, говорит о том, что вы живете в Машине Времени. К 2000 году это будет проявляться все больше и больше. Мы вам снимаем стереотип мышления. В конце концов вас создавали не как стадо животных, живущих в локальном эксперименте в ваших городах-лагерях. Вам уже дают возможность понять, что существуют параллельные миры. И ваш физический телевизор может принимать программы из параллельных структур по многим энергетическим каналам. Любой ваш компьютер и прибор тоже связан с параллельными структурами. Пока вам давали информацию, заложенную в локальность эксперимента. Теперь эта локальность снимается, и мы вас знакомим с непонятными ранее явлениями. Идет прорыв в структуры параллельных миров.

ВОПРОС. — Что представляет собой человек, как информационная структура? По сравнению с НЛО, он выше, ниже, или кто как?

ОТВЕТ. — Есть НЛО, которые по техническому уровню выше. С точки зрения оперирования информацией, знаниям и т. д. Но это понятие не абсолютное. Дело в том, что когда Гиперабсолют создает новую сверхструктуру, рождает свое сверхдиче, там нет понятий, к которым вы привыкли: просто файл копируется и все. Тогда получается временная иждивенческая структура. Конструкция, предназначенная Богом-отцом для определенных целей. Для временного копирования и переноса информации. А абсолютная гипермонада как сверхсубстанция создается на таком уровне, что человеческая субстанция-сверхмонада закладывается изначально как зерно гипермонады и затем раскрывается в моносжатой форме. Т. е. человек, живя эволюционно, не подозревает, что он является Сверхбогом. У него внутренняя система ячеек сознания перекрыта некими сверхзатворами, ламберными затворами, структурами задвижек особых уровней кодов; особыми структурами файл-директорий и сверхтонкими программами. Большое количество заглушек не дают сознанию человека осознать ту сверхинформацию, которая находится в его гиперячейках памяти. Поэтому вновь рождаемая структура-монада до конца не осознает свои возможности. И только по прошествии эволюционного пути (а он заканчивается к 2003 году) произойдет массовая передвижка рас. Четвертая раса перейдет в пятую, пятая — в шестую. А есть субстанции, переходящие из шестой в седьмую даже сейчас. На Земле находится четыре расы. Начиная от тех, которые вышли из животного состояния, например, из эгрегора собаки и т. д. Этот человек выходит из звериной субстанции и переходит в субстанцию человека. А есть структуры, которые были много раз людьми, и естественно, что они продвигаются выше. Они скоро перейдут в особое состояние кварцэфиров нижних астралов, средних астралов, менталов, сигменталов и т. д. Ступе́нок развития много...

ВОПРОС. — Замечено, что когда женщина при оральном сексе принимает сперму в пищевод и желудок, у нее появляется благородный цвет лица, улучшается обмен веществ, улучшается здоровье. Что бы это значило?

ОТВЕТ. — Мужской спермий несет не только структуры биологических субстанций. Он несет множество кварцэфирных, ментальных, сигментальных, сигастральных энергетик диапазонов. А это мономерные проявления биологической структуры спермия как матричной структуры особого плана. Мужские гормоны могут действовать избирательно. И зависит это от качественности эргора мужчины. Влияние идет очень сильное. Особенно, если мужчина из седьмой расы. Вы уже знаете, что даже синтетические гормоны действуют, а что же говорить о биогенных структурах мужских гормонов. Они в себе несут диапазоны энергетик со структурными шифрами сверхтонких файлов, в которых имеются особые базы данных информации. Попадая в организм женщины, шифр-коды могут сильно влиять на ее состояние. Работает система "Минет". Закладывается информация в подсознание. Но эксперимент включает в себя большой объем взаимодействий с тоннаберными частотами Гиперкомпьютера Вселенной. Оттуда начинает идти дополнительная информация через энергетические каналы вибраций, как структур отдельных клеток, так и структур органов. Т. е. идет комплексное воздействие на организм женщины. В том числе и влияние на иммунные системы. Происходит омолаживание организма и т. д. Информация идет многопрофильная...

ВОПРОС. — Как психологически реабилитировать, вывести из шока жертву после покушения? Будь это избивание, ножевое или пулевое ранение?

ОТВЕТ. — Если происходит нападение на жертву, то это обязательно связано с кармическими завязками с тем субъектом, который произвел нападение. Но и не только. Тут задействованы и Лаборатории, ведущие эксперимент.

Они курируют события. Происходит подтасовка, формирование этих фактов под определенный момент. Одновременно идут технологические консенсусы (взаимодействия).

А выводить можно по-разному. Каждый психолог или врач приобретает свою систематику. Но надо учитывать и психологию жертвы. Кому-то — дать транквилизатор, кому-то — "пустышку", кого-то — пожалеть и т. д. Конечно, ясновидящим высокого класса проще разобраться в ситуации, так как они видят психику, т. е. психическое состояние подсознания или биополя мозга.

В действительности, вопрос более многогранен. Но вкратце так.

ВОПРОС. — Что собой представляет символ двуглавого орла и трезубца? Известно, что орел был символом и в Византии. А в Киевской Руси был трезубец. Трезубец был гербом Рюриковичей...

ОТВЕТ. — Двуглавый орел — это олицетворение Люцифера — служителя света во тьме. Т. е. Россия стоит на службе Богу. Россия как необъятная структура — это хребет мощного эгрегора, называемого Великая Русь. И как бы Русь ни били, ее уничтожить невозможно. История это не раз доказывала. Это — сила христианского эгрегора. Две головы: одна голова смотрит на восток, вторая — на запад, охраняя просторы России.

А трезубец — это понятие идет из земной древности. Трезубец — это символ Посейдона, царя эфира. Христианский эгрегор как царь эфира связан с параллельными пространствами, а не только с вашим земным. Структура Посейдон в переводе: некие эфирные океаны. Есть много служителей культа Посейдона. Упоминание в сказках о 33 богатырях, выходящих из волн — это олицетворение того скрытого Гиперэгрегора, который находится в параллельных пространствах. Трезубец Посейдона — это принцип вечности, тройственности, троицы, военной структуры и т. д.

ВОПРОС. — Где находится янтарная комната? Сведения о ней разноречивы. Говорят, что немцы ее вывезли из Нюрнберга (теперь это Калининград) в 1943 году. Дело дошло до того, что ее вроде бы как межпланетную ценность забрали инопланетяне и перевезли на другую планету. Так: что, где и когда? Может быть, она затоплена?

ОТВЕТ. — Комнату никуда не вывезли. Находится она в Калининграде, в затопленных шхерах. Найдется комната в свое время. А лежит она там, где ее положили.

ВОПРОС. — Что включает в себя процесс северного сияния?

ОТВЕТ. — Для вас, это свечение на физическом уровне. Можно сказать, что идет процесс. Процесс очень многогранный и связан со входом в монаду Земли. И именно в северных широтах он проявляется особо. Это корона, наподобие человеческой, которая есть у некоторых людей от Бога. Как на иконах у святых, так и Земля имеет некую структурную корону. Диапазон ее взаимодействия очень широк. От перехода в гиперпространственные диапазоны, перехода в гиперэфирные ячейки памяти, подземные миры (ады) до ионизации, процессов, связанных с переходом многих диапазонов вибраций в голограмму Земли. Это особые матричные ячейки памяти. Вы видите только побочные явления многогранных процессов с энергетическими обменами в информационных решетчатых структурах, энергетическими диапазонами переходов каналов, макро-микро черных дыр, структур затворов пространства во времени и во времени пространства и во времени.

ВОПРОС. — Я вижу у северного полюса Земли очень мощный выход энергии черного цвета. Она что, только техногенного свойства?

ОТВЕТ. — Там концентрация макро-микро гипермолад. Отсюда и ваше видение.

ВОПРОС. — Что кроется за кораблем-призраком "Летучий голландец"? Его иногда видят проплывающим, как в тумане.

ОТВЕТ. — Этот призрак — признак многогранности миров, фантомного состояния информации. Этот же стигмат применяется и для проверок определенных субстанций на видение тонких энергий, тонких структур десятками и сотнями человек. Тут комплексное действие. Фактор психологический и фактический, т. е. это существует на самом деле и т. д.

ВОПРОС. — Какой аппарат у змеи работает по приему сигналов? Я вижу спиралеобразную структуру во лбу змеи, темно-коричневого цвета, как орган ясновидения. Это так?

ОТВЕТ. — Тут срабатывает комплекс, обрабатывающий информацию в скрытой форме. Работает сканирующая система, и змея видит в инфракрасном изображении. Живые объекты высвечиваются по-особому, и змея по мерцанию на сканере определяет это, вплоть до точности температуры тела. Это идет на подсознание, так как змее точная температура и не нужна. А язычок имеет много осязательных структур для считывания информации как для себя, так и для подсознания. Это нужно и для Лабораторий, и для генных структур змеи, где идет накопление информации. Как в комплексной системе живой робот — структуры.

ВОПРОС. — Несколько лет назад Вы нам говорили, что идет свертывание нашей Вселенной. А сейчас уже ученые увидели это, начали анализировать, делать снимки, ставить кружочки и стрелки на картах созвездий, чтобы доложить обществу, что планеты и звезды пожираются каким-то объектом со скоростью света. Это так на самом деле?

ОТВЕТ. — Да, это так. Мы вам показывали шагреновую кожу и свертывание пространства. Т. е. идет сжатие гипермонады. Все управляется, в том числе и коллапсарчики. Гиперпространства имеют внутри себя Вселенные. В каждой звезде, в этом коллапсарчике, есть мигрирующие планеты, как структуры коллапсарчиков.

Это тоже макро-микро космос. В этих матрешках опять Вселенные. Это бесконечно. Ваша наука в это не поверит, поэтому не мечите бисер, так как стереотип мышления с официальной науки еще не снят.

ВОПРОС. — В индийском эпосе есть упоминание о сверхоружии. Взрыв этого снаряда ярок, как 10 тысяч Солнц в зените. Что это за устройство?

Кроме этого нам известно, что некоторые жрецы в Египте могли, когда это нужно было, магически взорвать неугодного Космосу правителя. При том так, что не оставалось не только человека, но и его дворца.

ОТВЕТ. — Во все времена были посвященные группы, которые подчинялись не тем царям, которые живут на Земле и возомнили себя богами, а тем полубогам, которые находятся на небесах и правят иерархиями низкого земного уровня.

Все что умеют и имеют люди, дается сверху в том числе и оружие. Да, оружие было. И было оно разное. В том числе и огромной разрушительной силы. Были плазмотроны, приводящиеся в действие мыслью человека. Шло это через кристалл совмещения генераций. Структура настраивалась только на определенную личность. Т. е. владеть им мог только посвященный. Были и другие приборы материализации и дематериализации. Например, лампа Алладина как психотронное оружие. Были лучевые лампы, которые поражали мозг. Разных прототипов разных рентгеновских и гиперрентгеновских излучений было много. Вплоть до неких ядерных структур, которые необходимо было применить тогда, когда не было технического прогресса. А эксперименты нужно было вести. Делалось это через посвященных, и испытания проводились.

ВОПРОС. — В легендах часто упоминается о превращении женщин в зверей, в волков. В частности, рассказывается, что отрезанная лапа волка, брошенная в

мешок, потом оказалась женской рукой, да еще и с перстнями. Каков смысл?

ОТВЕТ. — Человек это — трансформер. Он прошел стадию зверей и может опять в эти формы превращаться. Но эти явления локальны. Тут Дарвин своеобразно прав. Но тело человека не произошло от обезьяны. А дух, монада, файл-плазмид — перемещался по стадиям информационного развития того, что теперь называется человеком.

ВОПРОС. — Исследователи и ученые обратили внимание на то, что появляются большие круги на полях, особенно в Англии. Что это за информация?

ОТВЕТ. — Да, такие явления есть. Хотя часть кругов потом уже была сделана людьми — любителями экзотики, как подделка.

Были перемещающиеся объекты, которые на самом деле садились в этих местах. Летающие тарелки перемещаются из параллельных миров по специальным коридорам вибраций. Т.е пространство и время для них — относительное понятие, так как, имея ключи от неба, можно просочиться, открыв пространство. У них потолок цивилиности выше, чем у вас. Вы живете во времени, а можно жить и вне времени.

Следы на полях могут оставлять невидимые, т.е. фантомные объекты. Они могут влиять на рост растений, оставлять определенный фон на местах приземления и т.д. Здесь есть понятие множественности генераций энергии. А структуры, изображенные на полях, выполняют еще и роль определенных ячеек памяти. Т.е. ставятся и определенные задачи для материальных моноструктур компьютерного плана. Определенная заряженность определенных полей. Это метки, которые можно применить, в вашем понятии, как собачьи метки. Идет работа кодирующих субстантных структур (решеток).

ВОПРОС. — Значит, если фотографии этих структур перенести в компьютеры и, имея ключи дешифраторов, с них можно снять много информации?

ОТВЕТ. — Несомненно. Даже снимая на видеокамеру и то, имея определенную методику, можно снять огромное количество пакетов информации, испускаемой этими структурами. И люди убедились, что можно определить наличие энергетики на местах нахождения этих объектов.

ВОПРОС. — Почему секс снимает стресс?

ОТВЕТ. — При этом процессе происходит сильный энергетический обмен между мужчиной и женщиной. Обычно, в жизни подбираются партнеры примерно одного эгрегорного уровня. Если у одного партнера эгрегор выше, он вытягивает сотоварища по сексу на более высокий уровень. Это очень ценно для человека с более низким эгрегором. Идет чистка энергетических каналов, чакр. Идут скрытые процессы, связанные с теми заглушками, которые стоят в сознании людей. Идет чистка информационного вируса. Информация из одной субстанции перетекает в другую и идет калибровка субстанций под руководством Вышестоящих Цивилизаций. Обычно энергетика более высокого уровня несут мужчины. Хотя и женщины тоже могут нести.

ВОПРОС. — В Азербайджане есть такое место Сурухан (Цурухан). Люди сюда с древних времен приходили из Индии чтобы умереть. Есть храм огня, а над храмом трезубец Шивы. В советское время все это было разрушено. Сейчас люди опять приходят и просят чтобы их предали огню.

Что это за место и в чем смысл такого погребения? Паломники считают, что если умереть здесь, то идет очищение от Бога Браммы.

В кельях живут ученики пророка Заратустра. А сам Заратустра дал своим единоверцам священную книгу Авесту...

ОТВЕТ. — Через это место проходит множество каналов. Вы живете в трехмерной мономерности структуры. В Сурухане проходят грифмикратные прототипы вибраций уже многомерной голограммы. Когда приходят паломники, их фантомы засвечиваются (очищаются) в этой многомерности. В вашей ипостаси здесь идут процессы, связанные с определенными консистенциями вашего мира, с революционными началами, отделением и т. д.

А для Мироздания, для Космоса локальный процесс не должен и не может остановить тот процесс, который и есть суть вещей земных. Каналы работали, работают и будут работать. Людей ведут сюда внешние силы не случайно. И нужно выполнять их просьбы кремации на этом месте. Со временем это будет. Но чем скорее, тем лучше.

Еще дело и в том, что между религиями будут стираться грани. И синтез религий будет более широким. Они должны войти в одно русло. Конечно, постепенно.

ВОПРОС. — Можно ли клонировать (копировать) гениев?

ОТВЕТ. — Можно делать то, что входит в эксперимент.

ВОПРОС. — Вы можете сказать, как готовятся Посвященные высокого ранга?

ОТВЕТ. — В общем-то это — эзотерическая тайна. Но немного расскажем в общих чертах. Способов работы с вами великое множество в любом состоянии человека. Обнаружаем такой. Человека вводят в телепатическую связь (на канале). Соединяют с системой интеллектов Высшего Разума, куда входят структуры НЛО, определенные, скажем, 88 Лаборатория Сущего. Но люди берутся из тех, кто эволюционно уже подключен к определенным системам. Проводится сканирование мозга особыми структурными состояниями. Это своеобразный детектор лжи. Сканирование ведется особыми импульсами. Идет вхождение в сознание человека, в структурные

модули. Определенными вибрациями ведется проверка функциональности логик через пространственно-временные и вневременные ячейки памяти. Включаются гиперболические энергии, проникающие из параллельных миров. В физической структуре тела процессы управляются дистанционно. Одновременно работают и структуры тонких тел. Проявления эти для человека обычно проходят очень болезненно. Через многие точки тела, а через акупунктурные — обязательно, вытягивается как бы канва, рождающая более фундаментальную структуру. Все в человеке — это тоже канва: и тело, и костная система, и нервная и т. д. Эта сверхструктура обязательно работает с психологическими тонусами, вплоть до потери сознания и эпилепсии. В это время открываются неиспользованные ячейки памяти. Начинает проявляться память, которой раньше не было.

Появляется множество логических соотношений..

И, вообще, вы не заброшенный материал. За вами постоянно следит неусыпное око Космоса, Сверхлаборатория Высшего Разума. Об этом вы уже знаете. А кто не знает и сомневается? Что же тайная эзотерика говорит: в сомнениях — истина. Но, в свое время, и сомневающиеся ощутят прикосновение Божественных Молад.

ВОПРОС. — Дальтоники не воспринимают красные и зеленые спектры цвета. Как это происходит и можно ли этим людям помочь?

ОТВЕТ. — На самом деле эти люди все фиксируют на начальной стадии поступления сигналов. Но в сознании это блокируется, так как у них идет определенный технологический процесс, вырубаящий именно этот диапазон.

ВОПРОС. — Т. е. из сигнала, поступающего на сетчатку в полном комплекте, в дальнейшем происходит вычеркивание?

ОТВЕТ. — Да, но эту диспропорциональную проблему можно и решать. Закладываемую информацию можно исправить определенными таблицами, которые мы можем

вам дать. Это заложится в памяти сознания как определенная матрица и произойдет информационная раскрутка файл-пакета. Эти диспропорции можно исправить за несколько месяцев, т. е. не сразу. Но нужна параллельно и кодировка.

ВОПРОС. — Как закладывается психология зачатия и дальнейшего формирования личности? Градация этих систем?

ОТВЕТ. — При поступлении структуры в плод матери все уже рассчитано по неким гиперболическим функциям. Происходит прорастание матрицы (матки) — Божьей Матери. Плод души закрепляется в теле матери. А мужчина несет некие генетические, ментальные, сигментальные, энергетические признаки-шифры, кодер, декодер и т. д.

Матка-матрица извлекает информацию по мужским признакам. Основой является спермий. А женские раскрываются в определенных пропорциях, согласно высшим расчетам Божественных Лабораторий. Семя прорастает в земле, а в человеке как в энергетической монованне с большим количеством жидкостей протекает процесс выращивания многомерной структуры человека. Фактически происходит генетическая закладка файл-пакета компьютерного типа — по принципу прототипности.

При рождении ребенок несет код физического тела и код-зерно астрального тела-души. Он мог пройти до этого много воплощений и теперь выращивается в очередной раз.

Интеллект физического тела фиксируется заглушками, для того чтобы из энергетических полей, с ноносферы, кварцэфира, ноосферы, астральных полей и т. д. Информация не поступала, потому что это опасно. Может произойти то же, что происходит с вашими компьютерами — заражение вирусами информации. Может заразиться и сознание человека. Каждый человек выращивается индивидуально. Почему и говорят, что чело-

век — это индивид. Причинно-следственный процесс идет индивидуально на подпитываемых лучах из Лабораторий, которые его не только ведут, но и проверяют. И каждый человек — это выращиваемые в монованне астральные микросхемы. Опорными точками являются детство, юношество, отрочество и т. д. Ведя человека, ему одновременно вскрывают заглушки, проводят тренинг, увеличивают информацию и через учебники, и через то, чем он интересуется. Вроде бы есть прототипность, но прототипность различная. Нужен индивидуальный подход. А у вас в школах детей делят по успеваемости — но это абсолютно неправильно. И это надо понимать, так как гениальные дети при такой системе перекрыты. Происходит сплошное травмирование детей. Ребенок может не понимать математику, и в этом ничего страшного нет. Математика заложена во всем. Координация движения тоже — математика. А учителя думают, если он знает математику — значит он хороший специалист. А это мнимые ценности. Дело в том, что открытие определенных задатков происходит в людях не по их школьным учебникам и формулам, а по программе Свыше. А основные периоды психического формирования люди уже поняли и классифицировали. Это в основном. Но заглушки могут сниматься и у ребенка, и у того, кому за пятьдесят лет. И тот и другой начинает информационно расти. Но это, в основном, видно близким, а для науки может пройти незаметно.

ВОПРОС. — Почему психически больные и лунатики начинают активизировать свою деятельность в полнолуние?

ОТВЕТ. — Соответствующие Лаборатории, которые ведут этих людей, выполняют свою работу при минимуме Солнечных лучей, так как это — сильный энергетический источник, мешающий своим спектром работать Лабораториям. Лабораториям сконцентрировать свои лучи днем сложно. Ночью это делается проще. А эти люди

находятся в состоянии транса. И Лабораториям необходимы передвижения лунатиков именно в этом состоянии, так же как и всплески эмоций людей с возбужденной психикой.

ВОПРОС. — Роль гипертонии в эксперименте над человеком ?

ОТВЕТ. — Гипертония как структурная болезнь физического тела — это технологический процесс. В это время из тела идет вытяжка астрального тела. Для этого нужен максимум давления крови и пульсации физического тела.

Структуры и волокна физического тела легче отделяются от астральных форм. Эти процессы происходят сугубо индивидуально. Есть немного посвященных людей на Земле, которые знают, что с ними происходит. От них эти процессы не скрывают. Хотя есть и другие процессы, маскируемые под гипертонию: структурные изменения тканей, нарушение обмена и т. д.

ВОПРОС. — Что такое вампиризм, вампиры, подпитка оболочек умершего человека и т. д.?

ОТВЕТ. — Вампиризм породили адские, подземные миры. Где существует кварцэфирный океан, не Космос, а, именно, кварцэфирный океан, там структуры живут не на планетных системах, а на плавающих островках особой памяти. Принцип тяготения примерно такой же, как на Земле, хотя есть и другие законы. Там живут низкие, полуживотные эгрегоры, выполняющие функцию неких прослоек в Гиперсостоянии Разума, являясь ячейками памяти, накапливающих вербальную информацию. У них в теле есть особые образования, выделяющие особые субминаты, связанные с зубами. В зубах имеются протоки. А в теле находится биохимическая Лаборатория. При попадании в другое тело, эти сигментальные структуры производят конструктивную метаморфозу. А это особый шифр или структурный суррогат, который, попадая в другой организм, может вызывать очень сильные изменения в

психике, в физической структуре тела за считанные минуты. Происходят метаморфозы качества тела.

Биоэнергетические оболочки, остающиеся после смерти любимых людей и просто людей, могут взаимодействовать. Это явление локально. Исследования ведут определенные Лаборатории. Исследуются определенные научные задачи. Они могут даже трансформировать на Землю людей-вампиров для проведения локальных опытов. Эти люди зомбируются, и им ставятся определенные программы. Ведут исследования отделы разных Лабораторий.

ВОПРОС. — Чем отличаются люди, рожденные в пробирках, от рожденных старым, дедовским способом? Нам кажется, что разницы нет. Вопрос чисто психологического характера. И вы ведете спецэксперимент?

ОТВЕТ. — Разницы нет.

ВОПРОС. — Англичане думают, что они из клетки вырастили овцу — Долли. Мы то уже знаем, что это работа ваших Лабораторий?

ОТВЕТ. — Пусть думают. На самом деле работал отдел 88 Лаборатории Сущего.

ВОПРОС. — Предназначение Японской религиозной секты Аум-Сенрике?

ОТВЕТ. — Проводились определенные исследования по системам, находящимся на Земле. После выполнения информационных задач эту секту ликвидировали. А как, — вы уже знаете, кроме того, когда власти Японии поняли, что родилась серьезная структура, то их подставили.

ВОПРОС. — При рассмотрении ясновидением одного волоса на нем видно много ячеек белого цвета, по форме напоминающих куриное яйцо. Нам сказали, что это приборы ясновидения. Зачем нам, вообще, волосы на теле, да еще с ясновидением?

ОТВЕТ. — Это сделано для снятия информации, как с самого человека, так и со всего, с чем он взаимодействует. Информация снимается разнеспектрально и в разных па-

раллельных мирах. И волосы, действительно, могут встать дыбом в определенных эмоциональных обстоятельствах.

ВОПРОС. — Какой процент информации может считаться с человека животными?

ОТВЕТ. — В среднем 40%. Хотя есть и больше. Дельфины снимают 80%. Акулы — почти 100%. Слоны — 90%. Кошки — 70%. Собаки — 80%. Коровы — 14%. Лошади — 85%.

ВОПРОС. — Ученый Архимед был на самом деле? Или это чисто информационная структура для нас?

ОТВЕТ. — Да, как человека его не было. А вам дали информацию, чтобы было от чего отталкиваться в ваших знаниях.

ВОПРОС. — Много споров и давно ведется вокруг спиритизма. Что это за явление?

ОТВЕТ. — Это работа скрытых информограмм. Для того, чтобы передать хоть какую-то информацию людям. Конечно, есть и шарлатанство. Хотя, в принципе, можно давать информацию с большим процентом достоверности. А люди, занимающиеся этим делом, не случайные, а предназначенные. Идет проверка людей на прием этой информации.

ВОПРОС. — Предназначение графа Калиостро?

ОТВЕТ. — Калиостро — это широко синдицированная структура, через которую производилось множество информационных работ. Поэтому его и гоняли по разным странам. У него, действительно, были невероятные возможности. Он имел связи с параллельными мирами. Но в них не уходил. Хотя мог их видеть. Так как у него было очень сильное ясновидение, и вели его очень мощные Лаборатории. Через него шла проверка-тестирование тех структур, которые с ним взаимодействовали. Случайные люди ему не попадались.

ВОПРОС. — Какую информацию несут картины художников абстракционистов и реалистов?

ОТВЕТ. — Абстракционисты в своих картинах передают больше информации, чем реалисты. Они показывают, что представляют в других мирах видимые вами состояния вещей. У людей, которые смотрят на абстрактные картины, раскрываются информационные решетки определенных модулей. И они более высоко подняты среди людей, так как имеют понятие о реальностях, происходящих в параллельных мирах.

ВОПРОС. — Как будет развиваться компьютерная техника на Земле? Она обгонит человеческий интеллект?

ОТВЕТ. — К 2000 году мы вам начнем давать сороботструктуры, которые без затруднений "обставят".

ВОПРОС. — Почему Сталин перед началом войны между Германией и СССР в 1941 году не верил данным разведки о готовящемся наступлении на западной границе? И это несмотря на серьезные аргументированные доклады Рихарда Зорге и перебежчиков непосредственно с той границы?

ОТВЕТ. — Те информационные структуры (а рисунки этих ВКС у вас есть), которые вели эту форму выведения людей как информационных структур из вашего трехмерного пространства, поставили Сталину генератор помех. Сам он обладал мощным ясновидением; кстати, и трубка, которую курил Сталин, ему была включена в конструкцию, как единое с ним целое. Ясновидение у него включалось тогда, когда он курил трубку. И если ему надо было решить какой-то вопрос, он курил и в это время смотрел, какое решение принять.

А генератор помех ему показывал, что немцы не нападут. Вхождение в будущее тоже показывало, что все будет хорошо. За всю свою жизнь он уже привык к тому, что ясновидение его не подводило. Вот на этом его и купили, так как надо было провести эксперимент.

ВОПРОС. — Может быть он получил своего рода шок от этого? Так как известно, что он трое суток с начала войны был в выключенном состоянии?

ОТВЕТ. — Он был напуган. Но в то же время он искал выход.

ВОПРОС. — А знал ли Берия о том, что у Сталина ясновидение?

ОТВЕТ. — Знал, и сам обладал этим же, только с другими конструктивными особенностями, которые были связаны с очками — без очков, его взгляд был страшен.

ВОПРОС. — Насколько мы теперь догадываемся, концлагеря, организованные в СССР, были созданы для изоляции людей с определенными генотипами?

ОТВЕТ. — Да. Но и там, те, которые должны были по их программе выжить — выжили. Тот же академик Лихачев. Его должны были расстрелять, но не расстреляли.

ЕГИПЕТСКИЕ ПИРАМИДЫ — ЛЮДИ НЕ СТРОИЛИ! ИХ ПОСТРОИЛ БОГ!

Разговор с вышестоящей Системой Трон-Бога Отца

ВОПРОС. — Что на самом деле представляют собой Египетские пирамиды?

ОТВЕТ. — Для человечества пирамиды — всегда были религиозным культом. Это — как символ вечности. Сюда пришли Боги с небес и после смерти их физические тела нашли свое успокоение в гробницах. Это как их олицетворение в крупных масштабах.

Но это только маленькая частичка того, что они представляют собой на самом деле.

Это — математическая модель соотношений и степеней микрации. Это — золотая середина, золотое основание, золотое сечение. В структуру этих пирамид входит и математический анализ. Люди видят и знают только обыкновенную решетку пирамиды. А пирамиды невероятно

сложнее, начиная с материала, из которого они созданы. Это сюзикватные генераторы, которые всегда выполняли и сейчас выполняют значительную роль в сюзикватности. Сюзикватность измерений, идущая через пирамиды, очень большая. Сюзиквация — это огромный диапазон воплощения структуры монокристалла, которую вы видите в трехмерном изображении. Но не видите бесконечного отражения этого монокристалла как зеркальной основы состояния Сущего. Есть такое понятие — зазеркалье, и дали вам его не просто для сказки про Алису в стране чудес. Это было дано для общего ознакомления, а на самом деле все намного сложнее. Порог восприятия этого трансгенератора очень широкий и через него проходят огромные лептонные потоки, которые вообще не знакомы человечеству. Можно людям дать информационные решетки со всей высшей математикой магического куба как сверхсюзикватной системы и магической пирамиды со всеми соотношениями аргументальных проявлений. Очень много из этого есть в самом человеке, как в тайной книге, которая до поры, до времени, закрыта.

Пирамида — это тоже тайная книга с определенным диапазоном сюзикватных излучений, переходящих в мо-надные файл потоки-пакеты, по типу компьютерных файлов. И если бы люди владели определенной системой сопряжения, то тогда можно было бы войти в эти информационные потоки. Древние жрецы в Египте этим владели через культовые предметы, которые передавались из поколения в поколение. Культовые предметы хранились в тайниках. И для тех, кто был допущен к тайным наукам, голограммы параллельных миров показывались, в то время, на экранах, хотя у самих жрецов обязательно работал третий глаз как внутреннее видение. Культовые системы "работали" так хорошо, что современные компьютерные сверхсистемы не могут с ними конкурировать. Жрецы спокойно оперировали голографической памятью, плюс — сюзикватными логиками человеческого сознания,

которое всегда было высоким. И во все времена этому варианту нет. Информация жрецами воспринималась в особо сложных формах. И те символы древних, которые сейчас находят на скалах и в пещерах, ваша наука расшифровывает очень примерно, так как неизвестна суть вещей применительно к знакам.

Сами же пирамиды созданы в определенных точках пространств с заранее рассчитанными свойствами. Многие блоки в Пирамидах из специальных растворов и в них заложены особо сюзикватные пластины — структуры Кворовых ангидридов как части Первоматерии. Эти структуры, применительно к вашим понятиям, работают, как компьютеры, только многократно сложнее и мощнее. Трогать их ни в коем случае нельзя! Для разума людей они ничего не дадут, а неприятностей будет очень много. Работа пластин связана с оболочкой Земли, ее ядра и реактора. Структурные характеристики очень сложны. Если их замерять, будет много парадоксов в перепадах энергии. У вас еще нет понятия качества материи, так как нет таких индикаторов. Пока таким инструментом являются биорамки и то потому, что в них стоят компьютеры в параллельном мире от ВЦ. Но они показывают только наличие и мощность, но не качество, не диапазонность, не сюзикватность. А в диапазонах есть еще диапазоны. Каждый диапазон имеет свои вибрации. Есть тоннаберные уровни потоков с тонаберными частотами. Если какая-то космическая субстанция входит в тоннаберный коридор, то она занимает и определенные вибрации. И этот коридор становится, как бы, личным каналом сюзикватной информации. И под эту микрацию уже больше никто не войдет, кроме вышестоящих структур, но и то по особому разрешению, чтобы не нарушать закономерность и избежать энергетических столкновений. Существует точка отсчета вибраций пространственных структур. Все кодируется, имеет замки, ключи, магнитные и всеерные системы пространства, образно говоря — это ключи от

неба и ВЦ, умеют ими пользоваться. У людей этого практически нет. Только 80 тысяч приблизились к этому, да и то об этом не знают. Есть несколько человек посвященных, даже с вручением скипетра и державы, со вхождением в тоннаберный коридор через чакровые структуры. Но работа с этими людьми еще не закончена, и они еще не могут переходить в параллельные миры или в вашем мире пройти через стену. Тогда, когда Вышестоящим будет нужно, эти люди пройдут и через стену.

Пирамиды являются еще и точками отсчетов константных измерений. У них множество соизмерений материальных структур, в которых бесконечное множество сжатых антимиров (моносжатых решеток). Если бы вы видели это в разных сюзикватных диапазонах и частотных характеристиках, то увидели бы бесконечное множество параллельных миров. Там нет понятия — сколько можно. Там есть понятие — сколько нужно. Эти процессы моделирования называются "синекциями". Они отделены полями и находятся в сверхсжатом состоянии. А в них еще множество "эгомонад". Все эти сюзиккации идут до бесконечности, а потом переходят в бесконечность, обозначаемую ∞ . А это очень сложная вещь, про которую никто ничего не знает. Она очень сложна, со своей жизнью, своими формулами. И людям это будет дано. Затем знак бесконечности переходит в анулент, в нулик, в бублик. Для людей нулик — это ничего. А "чего" он приобретает, если только добавляется к какой-то цифре. Но все-таки есть понятие $X > 0$ или $X < 0$. На самом деле, сам того не зная, человек пользуется анулярными логиками. И это будет дано людям, чтобы расшифровать, что же собой представляет ноль. "Нолики" и "палочки" — детская игра. На самом деле это — сложнейшие вещи. Это входит в матричные структуры информограмм.

ВОПРОС. — Какие Божественные структуры строили Египетские Пирамиды? Как это делалось?

ОТВЕТ. — Сообразно вашим понятиям, вы думаете, что их строили в какой-то период какого-то времени. Вы ошибаетесь. Дело в том, что глобусы планет метаморфизируются. Это как переходящие голограммы. Пирамиды сделаны так давно, что фактически они всегда были. Берется голограмма в эростаь или в эгостаь и накладывается на Землю, а Египетские Пирамиды остаются при всех заменах глобуса. У людей понятие такое, что это обязательно надо строить и нет понятия, что это можно расчитать и изобразить голограммой. Сами Пирамиды были изобретены как структуры еще до рождения первых Вселенных в нашем мироздании, не говоря уже о вашей Вселенной, которая строилась позже. Можно сказать, что пирамиды родились вместе со структурой человека в Мироздании. Монад Пирамид можно создать бесконечное множество. А факт строительства был изображен, подтасован. Можно менять даже качественность. И если ваша наука будет брать пробы, скажем, углеродным способом, то будет доказан срок строительства и т. д. Все учтено. Нельзя обмануть те сверхлогики, которые вас сделали. Качественность пирамид можно менять хоть каждый день. А люди пока не могут отказаться от стереотипа мышления — нас так учили...

ВОПРОС. — В большой Египетской Пирамиде нашли саркофаг с телом человека. Саркофаг накрыт материалом, похожим на стекло. На саркофаге, заложенном, по нашим понятиям, до нашей эры, стоят датчики температуры, влажности и т. д. Что это такое? Это действительно тело строителя Пирамид Риза? Там нашли папирус...

ОТВЕТ. — Вообще-то, это было в действительности. Но это было очень давно, в тех еще эростаях. Для людей это нереальные сути вещей.

ВОПРОС. — Какие Лаборатории работают с Египетскими Пирамидами?

ОТВЕТ. — Информация стекается к логосам, лотосам. Идет общая работа. Хотя у каждого свой диапазон.

ВОПРОС. — В экстрасенсорном разговоре со статуэткой Богини Изиды в музее Александра Пушкина выяснилось, что в Пирамидах существует и подземное царство. А это что такое? Это — другая качественность или другие диапазоны?

ОТВЕТ. — Есть такое понятие — скрыть от глаз, для того чтобы не привлекать внимания. Но не это самое главное. Есть диапазоны, вредные для людей и животных. Поэтому там существует зеркальное отражение видимых людьми пирамид.

ВОПРОС. — Значит, назначение Пирамид, что у нас, что в параллельных мирах, одинаково? А почему я вижу мощный белый столб энергии, идущий из Пирамид вверх в небо?

ОТВЕТ. — Это работа Логосов и Лотосов. Основная информация идет туда по этому каналу.

ВОПРОС. — Она собирается от людей, животных и т. д.?

ОТВЕТ. — Через кворовые Ангидриды, заложенные в Египетских Пирамидах, идет синтез информации. Люди тоже висят на лучах. У каждого человека свои лучи, обмен идет через чакровые зоны с общей голограммы сверхкомпьютера. В контексте этого и выходят Лаборатории НЛЮ. Есть диапазоны, где очень жестко ведут людей. Это короткий поводок, где более пристальное внимание к людям. Больше всего это касается посвященных и людей с ясновидением и ясновыслушанием.

ВОПРОС. — Что такое Шамбола? Иерархичность подчинения?

ОТВЕТ. — Шамбола — понятие относительное. Шамбол много. Это — групповое сооружение. Тут задействованы Лаборатории № 88, № 99 и другие.

Это и религиозное обозначение с определенными идеями веры.

Констант соотношений Шамбол очень много. Слово Шамбола — шамболическое понятие. "Ша" — это некая

структура голограммы совместно с антиголограммой. "Бола" — болитика, болоидное состояние информации. Гиперболоид. Это сверхживая гипербола, макро и микро, и сверхмикро. Она как гидра может микрироваться. И соизмерима настолько, насколько нужно создать конструктивную особенность, смотря что должно в ней существовать: или большое в малом, или малое в большом. Т. е. нужно создать соизмеримость. Шамбол — это как короткопрограммный файл. "Шам", или "Шамос", — это состояние болических структур, кинетических структур, из которых строятся решетки гиперболоид, управляемых гиперболоид. На Земле лазерный луч относится тоже к системе гиперболоидов. Но это жестко фиксированный диапазон, который достигается пропуском луча из генератора через призму кристалла. А этому гиперболоиду можно ставить задачу, например, на избирательную разрушимость. Машина разбилась, а пассажиры целы, и т. д. Т. е. работал мыслящий гиперболоид в скрытой форме информации. Людей в знании этих категорий просто ограничи-ли.

ВОПРОС. — Что такое луч "X"?

ОТВЕТ. — Луч "X" — это понятие общее. В зависимости от программ. А вот микрация лучей — это дело особое. Это грифирование, чтобы никто не лез в информацию. Вообще-то, дело не в файле луча, а в информации, которую он несет.

ВОПРОС. — Что собой представляет модуль любой болезни?

Вы давали для моей книги ВКС информограммы матриц. Почему они разные?

ОТВЕТ. — Болезни — это те структуры, которые испытываются на человеке. Человек, болея, выделяет сюзикватные потоки. Создает антитела, антигены, множество форм эманационных суррогатов, которые во время болезни накапливаются в генопротоках, образуя сюзикватные доброкачественные островки памяти. Это сюзикватные

геноинформационные структуры. Человек-великомученик накапливал таких структур много. Он накапливал духовность. Но не ту духовность, которую проповедают религии, так как она лишена здравого смысла, это — слепая, голая информация, это — тренинг. А чтобы создать высшую духовность, нужно пройти через грех. Священники же ваши, призывая вас к духовности, сами находятся в грехопадении. Богохульствуют в своих кругах и думают, что это им простится. Но спрос с них будет намного выше на Небесах. Потому что эти люди понимают, что они делают.

ВОПРОС. — Какие Лаборатории конструируют и внедряют модули болезней? Мы знаем, что десятая разрабатывала и внедряла СПИД.

ОТВЕТ. — СПИД — это сверхсложная компьютерная система, моносжатая. Его уничтожить невозможно. Только, если у него есть программа не проявляться, то тогда он не включится. Есть генные структуры, излучающие некие сюзикватные пороговые информограммы "Не трогать". И тогда СПИД их не трогает. Он будет жить в человеке и его не трогать. Накапливая информацию, он может иногда себя проявлять. Человек становится носителем этой структуры.

ВОПРОС. — Сколько лет СПИДу? 100, 200?

ОТВЕТ. — СПИДу столько лет, сколько Вселенным. Он пришел с других проявлений — перетек из них. Это очень старые структуры. Когда заменяется глобус, то переходит и информация. Т. е. после каждого "конца света" эти структуры — тут как тут.

ВОПРОС. — Значит мы с ним встречаемся при каждой реинкарнации? Другое дело, что наука не могла определить (выделить) его структуру?..

ОТВЕТ. — Ваша наука — это еще неразумное дитя.

ВОПРОС. — А способы лечения СПИДа есть?

ОТВЕТ. — Есть. Мы вам будем давать попозже энергетические способы лечения. Дадим и файлы для лечения через ваши компьютеры. Но только того, кого разрешим.

ОТ АВТОРА. В США известен случай с жителем Нью-Йорка Стивом Кроном. У него в течение многих лет были половые контакты с мужчинами, больными СПИДом. За пятнадцать лет все его друзья умерли, а он сам был словно заколдован. И тогда ученые, несказанно удивившись такой живучести, взялись за его изучение.

В середине 1995 года, когда доктор Пакстон сделал первый тест формулы крови Стива Крона, он сначала подумал, что это ошибка. Он проделал тест трижды. И трижды в пробирке "заражал" кровь пациента вирусом СПИДа. Результат прежний: никакой инфекции. Лимфоциты Т4 Стива Крона вели себя, как непроницаемая броня, не пропуская СПИД.

Вопрос заключается в том, что в организме Стива Крона стоит невидимый нам файл-знак (код), который говорит структуре СПИДа — "НЕ ТРОГАТЬ!". Кроме этого, структура ВИЧ универсальна и при выполнении поставленной задачи она сможет побороть любое лекарство.

ВОПРОС. — Что собой представляет модуль клетки человека, животного, дерева и т. д.? Разница большая?

ОТВЕТ. — В принципе, разницы большой нет. Есть такое понятие — лоринген. Человек — это лоринген. Это сверхсжатая структура, в которой есть все. Это Мироздание. Человек существует в голограммах. И в нем самом такие же информационные голограммы сжатых структур. Но все относительно. Вроде бы человек глуп, но внутри у него есть все, чтобы превзойти себя и других для прошедшего, настоящего и будущего. Это как машина времени, так как понятия прошедшее, настоящее и будущее — относительные понятия.

ВОПРОС. - Когда нам давали рисунки насоса и компьютеров невидимого сердца, перекачивающего 70% необходимой биоэнергетики, то мы увидели, что в 57 показанных нам мирах существуют целые цеха по обслуживанию сердца с рабами, надсмотрщиками и т. д. Мы были очень удивлены, хотя поняли, насколько мы — дорогая и сложная структура. Это действительно так, или мы так восприняли из-за особенностей своих мыслеформенных решеток?

ОТВЕТ. — Да, это существует на самом деле. Но вам показали информацию в мыслеобразах, чтобы было понятно, как все это не просто, хотя одну и ту же информацию можно изобразить и в цифровых, и в штриховых голограммах. Можно изобразить и в виде мультипликации, в анулярной форме и т. д.

ВОПРОС. — Когда нам показали рабов, то мы спросили: "Что же вы так плохо работаете, сердце-то у человека болит?". "А нам не платят, мы работаем бесплатно", — был ответ.

ОТВЕТ. — Это было сказано и для юмора, но в этом есть и доля правды. Мы же тоже можем шутить, надеясь на ваш здравый смысл.

ВОПРОС. — Сейчас вы не даете развиваться генной инженерии. Когда вы разрешите людям заниматься этим вопросом более продуктивно?

ОТВЕТ. — Да, пока мы не даем. Но кое-что дадим. У вас начнутся эксперименты с обыкновенным куриным яйцом. Обработывая яйцо определенными полями и по определенной технологии, можно получить маленького человечка-лилипута.

ВОПРОС. — После нашей работы по сердцу, я написал письмо директору института трансплантологии и пересадки внутренних органов с предложением изменить схему пересадки сердца. Т. е. сердце брать вместе с частью аорты. А этот участок очень сложный. От него отходят несколько сосудов. Какой длины аорту надо брать вместе

с сердцем и будет ли толк? Хотя мы понимаем, что это не такое простое дело. Насос-то невидим для нас.

ОТВЕТ. — Соизмеримость может быть разной. В данный момент может быть и восемь сантиметров, как было предложено в письме директору института. Но все взаимосвязано. Надо смотреть, какое сердце. Хотя примерно — да. Но так как мы наверху владем трансмутагенными средствами, для нас это понятие относительное.

ВОПРОС. — Как мы поняли, невидимый насос, качая биоэнергетику по кровяному руслу, ее поляризует применительно в первую очередь к сердцу, а уж потом — ко всему организму. Именно поэтому, на наш взгляд, нужна совместная пересадка. Иначе человеку с чужим сердцем нужны мощные лекарства типа циклоспорина, чтобы предотвратить отторжение. Мы знаем, что над этим институтом все время стоит Лаборатория, которая все и вся контролирует. Но все-таки как выйти из этого состояния?

ОТВЕТ. — Пока трансмутагенные средства вам не дадут. Это дано только хилерам. Да и то под контролем НЛО. Так как хилеры только изображают работу, а на самом деле операции делают НЛО. Хилеры понятия не имеют, что происходит в самом деле в теле человека. Хилер в это время может разговаривать с кем угодно, а операция идет.

ВОПРОС. — Как, все-таки, помочь людям в этом вопросе?

ОТВЕТ. — Нужны определенные сыворотки с определенными задатками антител, а у вас нет таких технологий.

ВОПРОС. — А вот идея по поводу пересадки сердца с частью аорты даст что-то или нет?

ОТВЕТ. — Нужны структурные стимулянты, которые дадут нужные соотношения, генетические, чтобы нужная микрация произошла сама, так как вы не сможете точно отмикрировать соотношения. Когда аорте задается точная метаморфозная функция, она сама себя сжимает до такой степени, которая необходима в соотношениях орга-

низма. Если соотношения будут нарушаться, то будут большие колебания — диспропорции. А результат от вашего письма в институт все равно будет. Идея начала работать. Но работа по наращиванию тканей аорте, сосудам — это сложные вещи и их с наскака не взять. Мы вам будем давать особые лекарственные формы, которые будут самопроизвольно восстанавливать органы. Время химических лекарств уходит. Химические испытания на человеке заканчиваются.

ВОПРОС. — Роль деревьев, облаков, озер, морей как информационных структур?

ОТВЕТ. — У всех этих изделий есть физический план, понятный для вас. Растительность — это природа сути вещей, куда входят генетические структуры, которые передаются из поколения в поколение, обрабатываются. Существует множественное состояние адекватности, которое протекает через растительные структуры и питается через растительные основы в виде корневых структур, где имеются некие сложные клеточные кондиционные фильтры, фильтрующие информацию широкого спектра не только генетически, но и энергетически. А природное тело растительности выполняет многогранную роль как на физическом уровне, так и в астральном плане, в разных диапазонах микрирования этих структур. Тут множество соизмеримых понятий. Генетическая информация, обменные процессы, связанные с жизнедеятельностью, но еще и трансмутации неких энергий — трансмутогенез. А их очень много — миллиарды прототипов этих действий. Ваша наука, вообще, с этим не знакома. Она знает только оболочки — хромосомы, рибосомы, структурные клетки органов.

ВОПРОС. — Несколько лет назад нам давали информацию, что главный компьютер в растениях стоит там, где корни входят в ствол, т. е. чуть выше земли. Это так?

ОТВЕТ. — Все зависит от предназначения того или иного модуля. Датчики могут стоять, где угодно. Это за-

висит от Лабораторий, на которые стекается информация. Конструкция все это предусматривает.

ВОПРОС. — Как поднимается от корней к листьям сок жизни? Мне неизвестно, чтобы наша наука как-то это объясняла. Наука уже знает, что каждое дерево испаряет через свои листья определенное количество влаги, а по какому принципу движется жидкость от корней вверх? Это что, чисто энергетическая подача?

ОТВЕТ. — Да, это энергетическая подача. Там есть поля, которые заменяют насос. Есть ткани, которые работают на проникновение влаги по типу фитиля. Но механизмы подачи применяются разные. Есть мембранные, как вы уже догадались. Разнообразий множество. Общее название принципа — "гаддексии". С разной качественностью проникновения, качественностью фильтрации.

ВОПРОС. — Но для нас это кажется странным, так как механизма подачи мы не видим.

ОТВЕТ. — Качественность измеряется структурами подачи.

ВОПРОС. — В каком параллельном мире работают эти механизмы? В седьмом, если нас считать одиннадцатым?

ОТВЕТ. — Это зависит от задачи. Где надо, там и будут работать. Ваши ошибки в том, что вы привыкли к однозначности. А это — неверно.

ВОПРОС. — Назначение облаков? Что это за информационные модули?

ОТВЕТ. — Это связано с процессами, протекающими на Земле. Идет разделение по классам. Облака несут множество информационных ограниченных голограмм — информационных полей, перемещающихся временных монад.

ВОПРОС. — Но, нам уже понятно, что это связано не только с дождем.

ОТВЕТ. — Разумеется. Задач у них много. Перенос информации из района испарения в район осадков.

ВОПРОС. — Т. е. мы думаем, что на нас вылился дождь, а на самом деле вылилась туча информации?

ОТВЕТ. — Да, множество информации и во множестве миров. По принципу — сколько необходимо.

ВОПРОС. — Значит, озера и моря — это тоже информационные модули?

ОТВЕТ. — Да, в них еще протекает и генезис, и прочее. Идут биологические процессы. Перерождение информации, разложение, гибель. Локальные информации перемещаются с течениями. Т. е. происходит совокупное движение информации.

ВОПРОС. — А кислотные дожди, это испытательные эксперименты?

ОТВЕТ. — Да.

О ПОДВОДНОЙ ЛОДКЕ "КОМСОМОЛЕЦ"

ВОПРОС. — Теперь, когда мы знаем, что случайных встреч и событий нет, скажите пожалуйста, что лежит в основе эксперимента на затонувшей атомной подводной лодке "Комсомолец"?

ОТВЕТ. — Эксперимент связан с некоторыми энергетическими каналами и электрическими точками земной коры. Эксперимент связан как раз с районом Норвежского моря. Поэтому именно там произошла авария. Все идет по законам причинно-следственных связей. То есть, это событие было запланировано. А часть экипажа, которая не должна была погибнуть, была спасена. Акция была связана с некоторыми потенциальными состояниями уранового вещества. В запланированных точках пространства и были использованы урановые структуры для определенного эксперимента. Вы не имеете никакого представления об этих сигментальных и сигастральных энергиях в структурах ядерного стареющего соизмерения, в этой материализованной структуре урановой среды. Вам известно только

три компонента излучения: альфа, бета и гамма, входящие в конгломератные потоки. Но у них есть еще зеркальные отображения проекций. Это, как бы, бесконечные кадрики, несущие запланированные проявления константных функциональностей с одновременным взаимодействием с хаотическими системами. А отсюда и появляется множество неизвестностей в известном. Т. е. появляются хаотические, несоизмеримые измерения. И причина их происхождения не изучена.

В созданных когда-то структурах Мирозданий ковелентные состояния были созданы по особым формулам Сверхвысших Цивилизаций. Но оказалось, что не было учтено множество факторов, хотя учет части из них предполагался. После того, как произошла структурная гиперпрогрессия, эти предположения перекрыли ожидаемость. Произошла огромная, неожиданная диспропорция в структурных соизмерениях. В текущих голограммах соизмеримость измеряется по определенным формулам, заранее запланированным точкам отсчета, которые пересекаются в определенных конфексах. Если пропорциональные процессы протекают в одной точке голограммы, то это отображается в определенной мере во всем теле этой гиперголограммы. Но это еще не все. Информация кодируется в такой степени сложной формы, что ее фактически разгадать невозможно. И то, что раньше предполагалось — с любой точки взять всю информацию, фактически не произошло. Да, информация есть, но она кодирована. А чтобы ее декодировать и узнать, что есть что, необходимо в соизмеримых и несоизмеримых состояниях прогрессий проводить эксперименты. Т. е. эффект превзошел все ожидания. И оказалось, что забытая старая голограмма является намного тождественнее и сложнее, чем предполагалось при ее создании на определенном уровне сигвеленции. Сигвелленции — это нелогические структуры, у них абсолютно нет логики. Вы живете в логических голограммах, а Сигвеллентность — это нелогич-

ность. Т. е. это относительности, где логики как таковой нет. Там есть эмонационные Сигвелленты. Это сверхсложные проявления эмонаций. Эмоструктурная, гиперфокальная соизмеримая и несоизмеримая и вместе взятая сверхструктура — некий суррогат. Но это никак не логика. Хотя логические структуры вышли из гиперфокального суррогата, которые относятся к компьютерным сетям, терминал-компьютерным системам, файл-мобильным системам и цифровым системам логик. Каждая цифра несет множество график-функциональных состояний. Скажем, в одной единице так много, что на вашем уровне несоизмеримо все это отобразить. Поэтому вы пользуетесь сверхсжатыми состояниями информации. Тожественные и нетождественные Сигвелленты входят в логическую структуру астрального человека, но они находятся в "защитом" состоянии. Т. е. человек, являясь структурой сверхумной, является и "сверхдураком", потому что Сигвелленты защиты в "черном ящике" (защитом файле). И пока дешифровать этот файл нельзя. Сигвеллент постоянно работает, накапливая сверхскрытую информацию, но как проявление Сущего его "раскусить" нельзя. Даже Кворовые Ангидриды — это дети по сравнению с Сигвеллентом. Структура до такой степени невероятна, что если она просочится сквозь гиперполя, например, в структуру сознания человечества в ничтожном количестве, то человек будет — сверхбог. Поэтому Сигвеллент защит сверхплотными и многомерными полями неких структур, которые никого не пропустят. С ними можно только сотрудничать, но войти нельзя. У вас есть понятие об океане — солярисе. Так это — дите и дите неразумное по сравнению с Сигвеллентом. Пока астрально-логические и ментально-логические структуры у вас не пройдут путь определенного развития — им сигвелленция не светит. Но вас потихонечку двигают из шестой расы в седьмую и вы будете заведовать "бранкфактурами", а это уже невероятные голограммы миров, где есть бездушные голограммы, которым

нужно привить дух, т. е. заразить их эмонациями. Из пустых голограмм сделать "что-то", так как у них нет наработок — человеческих страданий, мук. Они бездельники и потребители. У вас некоторые приносят хоть какую-то пользу, т. е. есть круговая порука.

ВОПРОС. — Мы хотим вернуться к подлодке "Комсомолец". Что послужило причиной пожара на ней в нашем, физическом мире?

ОТВЕТ. — В принципе, вы уже знаете причину пожара, зачем это повторять. Что бы ни произошло, это было запланировано. И эта причина, естественная связь для того, чтобы лодка осталась в нужной точке пространства, его геометрической плоскости. А уровень радиации в подлодке работает. Там работает сеть энергетических каналов. Вы пытаетесь сделать какую-то защиту. Но вы являетесь нашей колонией и мы ведем эксперименты так, как нам нужно.

ВОПРОС. — Нашли останки Адама и Евы. Вы дали это сделать бразильскому профессору Бенту Наслунду для подтверждения информации Библейских источников или еще чего-то? Это же исследования генеалогического древа человека или...?

ОТВЕТ. — Структурные останки Евы и корабля не относятся к определенному периоду, а относятся даже к разным эрам. Т. е. нет соизмеримых данных, которые бы вы, вашими земными приборами могли определить.

ВОПРОС. — В докладе профессора Наслунда говорится, что останкам Адама и Евы 60 000 лет.

ОТВЕТ. — Можно сказать и так, потому что некие космические структуры скрещивались с определенными рожденными структурами не только на Земле, но и на других подобных планетарных системах. Некоторые структуры создавались в баролоксккамерах (анабиозных камерах), где материал создавался в особых структурах. Было много случаев, когда материал доставлялся на Землю летающими аппаратами типа НЛО. Его скрещивали не

только со структурами, рожденными непосредственно на Земле, но и с другими объектами, которые несли особый характер информации с других планет, вплоть до гуманоидов, которые выполняли роль физической лаборатории. С вашей точки зрения гуманоид — это человекоподобное существо, типа биоробота. А то, что любой человек является тоже гуманоидом, вы это отвергаете, считая, что если черты лица другие, пропорции головы и рук другие, значит, — это они гуманоиды, а мы люди. А это — абсурд. Это — стереотип аппарата мышления, притом его узкопрофессиональность. Вы все — биороботы, имеющие параллельные структуры. Эти параллельные структуры связаны с некими шинами, типа пуповины, частотно-вибрационными, модельными структурами, которые в эзотерике называются чакрами. Пока эти структуры не совмещены в единую конструкцию, они несут по линии причинно-следственных связей некие инкарнационные системы. Т. е. после смерти человеческого тела информация, как бы, забывается. Хотя информация в геноподобных структурах гемоаморфных состояний сохраняется, человек же об этом не знает. Вся информация хранится в сжатом виде в сокращенной чакре в зашитом (закрытом) состоянии. После реинкарнации (рождения) на человека как бы одевают "кольцо разума" в невидимом мире на его биологическую основу. И эта биологическая основа как монованна продолжает заданный процесс. Тонкие тела вводят в соизмерение процессуальной монованны, и там протекают множество процессов и адекватных, и не адекватных, и имеющих прикладной характер, и не имеющих прикладного характера, и носящих хаотический характер. На теле человека испытывается множество состояний геноподобных структур одновременно. В открытии останков Адама и Евы эти вопросы практически не задеты. Адекватных процессов, на разных стадиях эволюции физического уровня, было до такой степени много, что пример Адама и Евы является пародией на все эти системы,

так как факт наличия останков проливает свет только на мизерную, до нелепости, степень происходивших процессов.

ВОПРОС. — Что подразумевается под фразой — "В начале было слово"?

ОТВЕТ. — Основой всего является соизмеримость сделанного когда-то, что делается сейчас и будет делаться. Т. е. соизмеримость настоящего, прошедшего и будущего рождает некие вибрации. Говорят: "И было слово". Так вот, нижний манус, или горловая чакра, вершит эти магические действия. А Бог — это некая структура, имеющая манус. Т. е. когда он говорит, рождаются вибрации — да будет так! Этот манус распространяет горловые вибрации Космоса. Вибрации космического мануса создают соизмеримые состояния множеств характеристик, частотных характеристик. На уровне частотных характеристик рождаются состояния Сущего, тонаберные структуры (тонаберные коридоры), точки отсчета, или, еще их называют, "аберточки отсчета". При занятии какой-то точки пространства она считается занятой. Но даже если заняты все точки, то обязательно рядом найдется структура, позволяющая, создать свою аберструктуру. Фактически, когда Бог создал Вселенную, то потом рождались структуры, ставшие полубогами, а потом — и Богами. Они создавали свои соизмеримые измерения.

Разные народы делали свои заклинания членораздельно, а они-то, как раз, и рождали новые вибрации Космоса. Т. е. Космос работал и работает через таких людей, претворяя через них свои идеи. Каждая космическая структура имеет свои тонаберные частоты. Имеет свой порог звукового мануса, мантровую систему. Мантры как раз и проходят через горловой манус (чакру), так же как и молитвы. Каждая чакра несет свои вибрации. Половая чакра несет половые вибрации функциональности. Этими вибрациями создаются множества сюзикватных конструкций всего сущего. Т. е. это мыслеподобная форма каж-

дого. Несмотря на то, что человек в теле, происходит рождение и отождествление каждого как сверхструктуры в бесконечных канноферах Сущего в единую конструкцию сверхмонады по законам единого соизмерения из всех вибраций. Если не будет общей настройки, человек не будет являться Божественной структурой. Получится трутень, не умеющий управлять своими структурами. Для управления своими структурами нужно иметь структуры зомбирования, подчинения их своей воле. Нужно соединить энергетика эмонационные (суперэнергетики, рожденные в муках и страданиях) и параллельные как основу зачатия сверхбога (от Бога).

ВОПРОС. — Что происходит во время нашего разговора друг с другом?

ОТВЕТ. — Соизмерений взаимодействия структур между собой очень много. Есть особые энергетические коридоры взаимодействия по наложению энергетик друг на друга. Наложение и синтез энергетик с проявлением неких сверхструктурных каналов. Рождение новых энергетических каналов, макро-микро черных дыр, которые возбуждают множество новых состояний пространственных структур, которые кодируются определенными эмонационными кодами в пространственных состояниях голограмм. Идет множество информационных потоков, которые человек не осознает, хотя может чувствовать, с кем хорошо, а с кем плохо. Это — скрытые принципы общения прохождения энергетик через чакры. Сейчас уже не секрет, что через каждого человека работают высшие структуры, через некую компьютерную систему, ретранслятор приемо-передачи.

И человек или животное, перемещаясь в пространственных зонах Земли, не ведая того, переносят информацию. Волки, собаки, лисы, своими звериными повадками, вынюхиванием, вылизыванием, сканированием передают информацию как приборы, перемещающиеся на физическом плане.

ВОПРОС. — Что происходит в Божьем Храме?

Всех ли подключают под Божественные лучи? Может быть, грешников не подключают? Сколько надо быть в Храме, чтобы почувствовать смысл посещения?

ОТВЕТ. — Эти вопросы решаются подсознательно. А человек сам чувствует, когда ему надо прийти или уйти. Основы сути происходящего пока скрыты от человека. Пока с людьми ведется большая работа Мастеров, которые создают нужные структуры. И в людях искать жрецов сверхнауки не надо, так как человек является жрецом науки в скрытой форме. А в материализованной форме человек — это фактически окултуренное животное (основа животная). Космос с каждым работает по-своему. У каждого своя ячейка, своя файл-структура, свой сверхдиспетчер, который руководит эгоцентрично.

ВОПРОС. — Какая разница между крещеным человеком и не крещеным?

ОТВЕТ. — В принципе разницы нет. Хотя информация с церковной матрицы при посещении Храма обязательно попадает на пришедшего и идет психотронная обработка субстанции. А это уже высшая психология.

ВОПРОС. — А что происходит, если, скажем, иудей пришел в православный Храм? И можно ли так делать? Ведь все говорят — Бог один?

ОТВЕТ. — Ходить можно в любой Храм с любой верой. Но происходит так называемая "Мастеция", потому что происходит проявление эгоэтносов, проявления веры. Есть определенные генофонные структуры, которые насыщаются стигматами информации, которую несет церковная обитель.

ВОПРОС. — А если мусульманин пошел в христианский Храм, или наоборот, так как поблизости нет своего Храма?

ОТВЕТ. — Ничего страшного нет. Раз он пошел, значит — Бог велел. Ходят же моряки христиане на исповедь в католические Храмы, находясь за границей.

ВОПРОС. - Какой смысл иметь мусульманам несколько жен, много детей?

ОТВЕТ. - Это - генетический материал для будущего. Его надо много для отбора. Это узкосиндикатные структуры с большим количеством предстоящих реинкарнаций.

ВОПРОС. - А, что у христианских структур уже заканчивается реинкарнации?

ОТВЕТ. - Не обязательно. Проценты у всех структур различные, но однозначности нет. Даже христианин может стать мусульманином, если он это не прошел раньше, нужно набирать народозгосы, эгоэтносы и т.д. Нужно наполнить бранкфатуру, чтобы стать божественной структурой, хотя и под контролем.

ВОПРОС. - Почему церковь боится экстрасенсов, и вообще откуда появилось христианство?

ОТВЕТ. - Несколько тысячелетий назад, еще со времен египетских фараонов, произошел информационный захват вашей планеты. Захватчики из созвездия Лебеда. Вам навязали чужих богов, чужую историю, не относящуюся к вашим странам. Большинство экстрасенсов сидят на каналах также управляемых с летающих тарелок этой цивилизации и им якобы отвечают то Божья Матерь, то Иисус Христос и т.д.. Хотя на самом деле сидят Цили или Хаим.

Как только люди узнают правду вся система скрытого управления правительств и народов многих стран рухнет. Вам обещают мнимую жизнь в раю, а вы живете в нищете, в то время , как дело Сатаны процветает. Вам блокируют абстрактные блоки памяти, делают идиотами способными только пьянствовать и дебоширить - втихую наслаждаясь результатами своей работы.

Особенно опасными считаются славяне с сильной генетической памятью.

Вам искусственно организывают войны, катастрофы, ливни, засухи и т.д.

ВОПРОС. - А кто же тогда наши Боги?

ОТВЕТ. - Ваши Боги - Сварог, Иван, Перун, Велес, Дажьд - Бог. В космосе идет война между цивилизациями Ориона и Лебеда. Но истина восторжествует.

ВОПРОС. - После смерти В.Ленина наука усиленно занималась изучением его мозга. Даже был открыт специальный институт. Какая связь между объемом мозга и его возможностями? Оказалось, что у Ленина мозг был среднего размера и весил 1400 граммов. А вот мозг Тургенева весил два килограмма, Анатоля Франса - всего килограмм. Но это на их умственные способности не влияло.

ОТВЕТ. — Эволюционно работа мозга не зависит от количества физического вещества. Ленин — это эволюционный субъект, выполнявший определенную задачу со сменой поколений и смешением фаз генотипов, дворянских и других генотипных ответвлений между собой. Это — одна из главных его задач. А вообще, он относится к иерархической структуре и является, как бы, "протеже" вышестоящих структур для выполнения конкретной задачи.

ВОПРОС. — Значит, это и было одной из главных, закрытых, задач при совершении революции?

ОТВЕТ. — Да. Нужна была смена рас.

ВОПРОС. — А что еще входило в задачи революции?

ОТВЕТ. — Нужно было изолировать некие субстанции на 70 лет и произвести смешение с азиатскими республиками. Появились смешанные браки и т. д. Все события были сфабрикованы для проведения этих экспериментов.

ВОПРОС. — Что дает тренировка памяти?

ОТВЕТ. — Существует понятие — тренинг. И смысл в этом есть, так как структуры мозга и его параллельные структуры развиваются, хотя человек всегда думал, что он свободен в своих действиях, т. е. желаемое выдает за действительное. У человека есть периоды детства, юношества, отрочества и т. д. В этом контексте идет переключение человека. Был дурачком, стал нормальным, или наоборот, в зависимости от поставленной программы. Можно поставить программу маньяка.

ВОПРОС. — По имеющейся у нас информации, человек реализует свое "я" только на десять процентов. Зачем Вам заниматься бытом и другими подобными делами?

ОТВЕТ. — В принципе, да, но все намного сложнее и, практически, в расчеты заложено все поведение человека. Идет причинно-следственное программирование. А вот причинно-следственные обстоятельства могут изменяться.

ВОПРОС. — На какие категории делятся сны? Как они связаны с жизнедеятельностью человека и его половыми проблемами?

ОТВЕТ. — Да, сны отождествляются с желаниями человека, работают моделирующие программы в определенном соизмерении в виде образов. У детей идет много половых желаний. Зигмунд Фрейд очень узко трактует сны. Но для вас — это уже что-то. Дело в том, что сны индивидуальны для каждого. Ведущие человека структуры могут предупредить его в вещем сне о каком-то событии, болезни, кармическом событии, семейной драме и т. д.

ВОПРОС. — Действительно это связано с Машинной Времени или таковой нет?

ОТВЕТ. — Все относительно. В принципе Машина Времени есть. Вы в ней живете. Но в ней множество сверхсжатых структур, которые постоянно работают. Это терминал-термитные системы интеллектов, сверхсжатые структуры памяти, торсионные поля, аннагилярные поля, особотаксиллярные поля, множественное состояние голограмм и т. д. Они, и не только они, входят в понятие Машины Времени. Любая локальная структура работает в контексте всего поля. Есть связь с макромикромирами, со всеми полевыми структурами.

ВОПРОС. — Где найти библиотеку Ивана Грозного в Москве?

ОТВЕТ. — Осталась версия, а библиотека продана, сразу же после ее припрятывания, каким-то боярином. В Москве искать бесполезно.

ВОПРОС. — Роль и назначение веснушек на теле человека? Родимых пятен, шрамов? Почему некоторые шрамы почти невидимы, а некоторые по сантиметру шириной?

ОТВЕТ. — Веснушки — это структурно-анатомические состояния, четко проявляющиеся весной. Выполняют множество скрытых функций. Это макромикрогенетические компьютеры субстантных наслоений скрытых материй. Они переносят генно-структурную информацию.

ВОПРОС. — А родинки, бородавки?

ОТВЕТ. — Есть понятие "эксенсусов". Это макромикроструктуры, которые моделируются как доброкачественные образования (опухоли). Они выполняют роль накопителей информации как в физической структуре, так и в зеркальном отображении. Между ними образуются аморфные поля, через которые идут информационные потоки и накопление информации. Фактически это — генераторы, которые работают на человеке все время при его перемещении в пространстве.

ВОПРОС. — Действительно ли родимые пятна информационно переносятся из предыдущих жизней? Существует мнение, что на месте, где прошла пуля или стрела, остаются именно родимые пятна?

ОТВЕТ. — Да, это переносится генетически. Называется "ашранки".

ВОПРОС. — Назначение операционных шрамов?

ОТВЕТ. — Это информационные структуры в виде грубого рубцевания.

ГИБЕЛЬ ЛИНКОРА "НОВОРОССИЙСК"

ВОПРОС. — Какой смысл был заложен в гибели в Севастополе линкора "Новороссийск"?

ОТВЕТ. — Этим занималась Лаборатория № 37, вернее — ее филиал. На месте стоянки "Новороссийска" была аномальная зона, и структуры 37-ой Лаборатории должны были работать в эфирных проявлениях с кораблем и его аппаратурой. Нужно было сфабриковать все необходимые условия. То, что его взорвали итальянцы, это только версия. На самом деле рванул его собственный боезапас. На нем были большие конструктивные недоработки. Отсеки были слабые и полопались, как перепонки. Там собрали людей, которые должны были погибнуть в это время.

ВОПРОС. — А сыграло ли роль то, что он раньше был итальянским, и итальянцам как нации было обидно, что у них забрали гордость их военно-морского флота, их лидера? Может быть еще и произошло кармическое наслоение?

ОТВЕТ. — Практически, да, итальянская карма перешла (какой-то процент) на Советский Союз.

ВОПРОС. — Т. е. все захваты, воровство, кроме обогащения, несут и отрицательные последствия, которые когда-то сработают, как мина замедленного действия?

ОТВЕТ. — Да.

ВОПРОС. — Что собой представляет структура сахарного диабета?

ОТВЕТ. — Эта структура несет множественное качественное состояние организма. Идет множество процессов в астральных телах человека. Идет технологический процесс, в том числе и в физическом теле по определенной схеме. Они идут по-разному. Играет роль кармическая информация, заложенная в аннулярные ячейки памяти, аморфной памяти, или она еще называется системой абра-кадабра. Она, вроде бы, хаос, но хаос упорядоченный. Идет шифровка информации по особым схемам.

ВОПРОС. — Структура сахарного диабета появилась на Земле вместе с человеком?

ОТВЕТ. — Она существовала и раньше. Существует и животная форма.

ВОПРОС. — Получается, что в какой-то реинкарнации человек обязательно проходит через сахарный диабет?

ОТВЕТ. — Не совсем так. Сахарным диабетом болеют люди нижней расы при переходе в более высокую расу, но есть и структуры, работающие под диабет, хотя существует широкий спектр этой технологической цепочки. Нужно знать, что при открытии чакр диабет блокируется. Чем больше человек переходит на астральное тело, тем больше блокируется диабет. Это как один из способов лечения.

ВОПРОС. — Говорят, в Египте есть такой способ лечения СПИДа — заражение сифилисом? Эффективно ли это?

ОТВЕТ. — Это существует в локальной форме. Но это не подходит всем. В Индии есть кланы сифилитиков. Они женятся между собой. Но как только сифилисом заражается кто-то из другого клана, болезнь прогрессирует.

ВОПРОС. — Мы иногда работаем по просьбе родственников с информограммами умерших — детей или близких. Что это за структуры? И нужно ли часто ходить на кладбище, ведь там можно, попав в информационное поле умершего с серьезными заболеваниями, заболеть и самому?

ОТВЕТ. — Это вы работаете с фантомными прототипами информационных решеток, рабочих матриц.

ВОПРОС. — Но ответы-то у них точные.

ОТВЕТ. — Ответы точные, но это не значит, что вы работаете именно с подлинной матрицей. После смерти ребенка его файл переходит в другое тело и его нет в могиле. Ведутся исследования с его разлагающимся телом.

По поводу хождения на могилы. Человек учится не на чужих ошибках, а на своих. Что же говорить об этом. Раз он ходит на могилу, значит, для него смысл есть. Другое дело, чем это закончится. Проходя по биополям могил, человек выполняет геометрические функции в пространстве, и значит ему на подсознание идет команда — иди.

ВОПРОС. — Почему мусульманам нельзя есть свинину?

ОТВЕТ. — Свинина быстро разлагается, и она не предусмотрена в употребление по ходу эксперимента. Вроде бы, это грязное животное. Константы свинины не должны попасть в генотипы некоторых рас. Отсюда и запрет.

ВОПРОС. — У нас раньше была информация, что свинья сделана в Лаборатории бога Кришны и именно поэтому мусульмане ее не употребляют.

ОТВЕТ. — Свинья как структура сделана очень давно. И все зависит от условий эксперимента.

ВОПРОС. — Почему в христианстве змей называют "гады ползучие"?

ОТВЕТ. — Это связано с синтезом противостояния в религиях, в усеченной форме, чтобы не было смешения. В восточных религиях змеи — это система мудрости. В христианстве — это, наоборот, и связано с синдикатными формами проявления познания применительно к понятию — разделяй и властвуй. Структуры, проходя через свой тонаберный коридор, должны быть разделенными.

ВОПРОС. — Мы, когда-то, убрали землетрясение в Крыму и Севастополе. И только в 1994 году поняли, что вместе с Крымским землетрясением в Иран ушла и Крымская карма. В Крым пришла карма Ирана. А она мусульманская и очень сложная. И только в начале 1995 года нам удалось все вернуть на свои места. Это действительно так, или только нам кажется?

ОТВЕТ. — Да, это подсознательно имело место, и это могло плохо кончиться для Севастополя и Крыма. Но теперь все вернулось на круги своя.

ВОПРОС. — Что видят ясновидящие экстрасенсы при осмотре чакр человека и диагностике? Открытые, закрытые, светлые, черные.

ОТВЕТ. — Многие понимают по-своему, смотря по наработкам. Они видят намного больше, чем могут понять. Они могут увидеть закрытую чакру черной энергией или даже все тело. Но это не значит, что человек обязательно плохой. А потом надо знать что, обладая знаком "+" — светлой энергией, человек имеет антипода, заряженного "—" и, естественно, темной энергией. И наоборот. Да, понятия светлого и черного необходимы. Но это первоначальные, усеченные понятия, что называется, для начинающих экстрасенсов. Хотя в эксперименте работает все. Чем больше эмоций, тем быстрее наполнится бранкфатура человека нужной информацией. Абсолютные понятия даются очень сложно. Поэтому всегда существовали тайные доктрины, которые объясняли тайные вещи. Служи-

тели узкого профиля объясняли многие явления как проявления антихриста. А антихрист — это антипод Христа, Это так же, как материя и антиматерия. Вот сейчас на Землю приходит Антихрист. В некоторых источниках есть такая информация, что Антихрист придет без рук, без ног. Задача этой программы — подгонка матриц человека. Это — сложный и болезненный процесс. Эти матричные структуры эволюционно будут брать власть в свои руки. Происходить это будет невидимо. Голограммы начинают раскрываться, и сознание человека будет расти.

ВОПРОС. — Что такое гипноз и много ли существует понятий гипноза?

ОТВЕТ. — Гипноз — понятие растяжимое, фактически — это транс. Трансдействие высших структур на человека через определенного субъекта, называемого гипнотизером, который является обыкновенным дедуктором, проводником. В энергетических накачках субстанций соотношений очень много.

ВОПРОС. — Что за люди — экстрасенсы?

ОТВЕТ. — Они прошли определенный путь. Это "протеже", которых открывают для перехода в астральное тело. У них большие эволюционные наработки и они пойдут на повышение. Это уже люди седьмой расы. Иногда — это второй круг наработок от пятой до седьмой расы. Они могут стать руководителями своих пустых, обездушенных бранкфатур, т. е. могут стать Богом своего Мироздания или быть на летающих тарелках и оттуда руководить подчиненными структурами на Земле, находящимися в монованне.

ВОПРОС. — Из литературы известно, что Бог Кришна мог каждую ночь, одновременно, быть с двумя тысячами женщин, осеменяя их. Надо было обладать очень мощной материализацией. Это действительно было или это — легенды? Или надо было оплодотворять подопечные бранкфатуры, наполняя их смыслом и эмоциями?

ОТВЕТ. — Все зависит от конкретных задач. Но это действительно было. Хотя все относительно и зависит от того, как построены структуры.

ВОПРОС. — В первых информациях говорили, что нас изготавливают на заводах а теперь оказалось, что есть модульные программы?

ОТВЕТ. — Вы и сейчас находитесь в изготовительном процессе. Идет система сборки каждого человека. И каждого накрывают тонаберным коридором. Процесс идет локально-индивидуально. Почему человек или животные болеют? Идет индивидуальный процесс. Сейчас у вас звучит слово апокалипсис. Апокалипсисов очень много. Он может быть как для одного человека, так и для всех. Иногда накрываются целые города. Так было с холерой, чумой. Писали, что в трактирах заседал Сатана и устраивал оргии. И люди даже это видели. Хотя, фактически, город или нужная местность накрывалась магическим кубом и работали системы синхронизации Абсолютов в вязкой голограмме, через которую субстанции людей прогонялись по определенной программе. В этой голограмме людям создавались разные ситуации. В каждое время существовало свое понятие о сути вещей. Кто-то видел вампиров, кто-то — ведьм, а кто-то — и Сатану. На самом деле шла технологическая работа со структурами людей. Если теперь кого-то накроют тонаберным колпаком, то люди увидят НЛО, инопланетян и т. д. Москва, Нью-Йорк, Лос-Анджелес и другие города на Земле тоже будут накрываться магическим кубом. Апокалипсис будет идти позонно. Будет применяться система «плавающих зон». Никто не будет знать, что делается на самом деле. Люди будут ездить, как обычно, не подозревая, что идут процессы. Все города по определенному плану будут в плавающих зонах.

ВОПРОС. — Легенда, по которой Иисус Христос и Божья Матерь были на Земле, запрограммирована на каждую эру одинаково или по-разному?

ОТВЕТ. — Божья Матерь и Иисус Христос — это, по существу, сверхсжатые, терминал-мобильные, монадные сверхсистемы интеллекта. Это — и пространственные сверхсжатые структуры генотипов человека. Т. е. это были моделирующие сверхлаборатории. Для людей Божья Матерь и Иисус Христос отождествляются с человеком. Но это не так, потому что структуры сверхинтеллектов рассчитываются заранее. Спускалась только рабочая матрица. Сверхматрица не могла прийти, так как люди в ней живут. Вы живете в Боге, в этой сверхструктуре. Может прийти только образ его.

ВОПРОС. — Но это многократно повторялось?

ОТВЕТ. — Да, повторялось многократно, только с небольшими нюансами.

ВОПРОС. — Какой смысл заложен в распятии Иисуса Христа?

ОТВЕТ. — Идут астральные проверки, и распятие — это сильный технологический процесс всех структур и блоков памяти. К технологическим процессам относятся шизофрения и дебилность, у вас об этом детские понятия. На самом деле у таких людей еще не все блоки соединены.

ВОПРОС. — Какие органы на какие зубы замыкаются?

ОТВЕТ. — Посмотрите в ведической литературе, там это есть.

ВОПРОС. — Какая взаимозависимость кармическая и физическая между абортom, венерическими заболеваниями и психическими? Это что, тоже определенные формы технологического процесса?

ОТВЕТ. — Пока плод находится в женском теле там идут определенные технопроцессы. Внедряются параллельные структуры и делают свое дело, пока плод в утробе. И эксперимент длится именно это время.

ВОПРОС. — А функции венерических заболеваний?

ОТВЕТ. — Внедренные генотипные бактериоструктуры наработывают определенный контекст информации. Но

это связано с психологическим уровнем субъекта и со скрытыми функциями генотипно-структурных проявлений, которые зарождаются, проходя через структуры бактерий гонококков, стафилококков, трихомонад, сифилическую структуру. Эта терминал-гено-компьютерная система, поработав в физическом теле, выдает скрытые структуры антител. Это информационно считывается монадным полем Земли, скрытыми анулярными системами, тонкими полями, аморфными полями. Т. е. идет комплексная работа. Поэтому человек от нечего делать не болеет. А антибиотики — это структуры сложного уровня, и в них тоже работает нужный для экспериментов диапазон. Там свои структуры антител, взаимоотношений в параллельных измерениях и системы считывания.

ВОПРОС. — А в антибиотиках сколько параллельных миров?

ОТВЕТ. — Сколько надо для эксперимента. Все зависит от модели процесса. От сотен до миллиардов прототипных соизмерений. И это можно создать в анулярных ячейках памяти. Тогда, когда мы вам дадим, вы сможете в пятилитровой скороварке, с подрывным клапаном, изготавливать сыворотки для омоложения, так называемые "каггеральные" средства типа "Форания". Но эта система рассчитана на абсолютный контроль. Украсть ее невозможно любой заинтересованной структуре. Она перестанет работать.

ВОПРОС. — Я несколько лет веду наблюдение за одним мальчиком. Он до школы сам научился читать, выучил таблицу умножения, знал сто английских слов. Но когда он пошел в школу, то на уроках не мог ответить ни на один элементарный вопрос. Мы стали исследовать это дело и увидели темную структуру в виде человека с лицом, закрытым забралом. В руках у этого человека луч-меч, которыми он отсекал блоки памяти у мальчика. Более того, когда ему надоело быть вместе с мальчиком в школе, он энергетически (зомбически) заставлял мальчика скла-

дывать учебники и, молча, во время уроков уходить с занятий. Получалось так, что дома мальчик все уроки рассказывает, а в школе ответить не может. Его родители спрашивают: "Почему ты так делаешь?". "А я не знаю", — звучит в ответ. Что же это за эксперимент?

ОТВЕТ. — Это отрабатывается программа зомбирования.

ВОПРОС. — Но он в жизни очень смысленный, даже чересчур.

ОТВЕТ. — Правильно, он по-своему гениальный и отождествлять его со школой нельзя.

ВОПРОС. — То есть получается, что, практически, школа ему не нужна?

ОТВЕТ. — А она никому не нужна. Вас надо учить через таблицы, через компьютеры. Все формулы, которые вы изучаете, в жизни вы ими не воспользуетесь. Они не нужны. Это засорение мозгов. Надо научить людей пользоваться справочниками. Вы выдаете мнимое за действительное. У меня высшее образование есть, а у тебя нет. А сейчас вам жизнь показала, кто чего стоит.

Сейчас вперед в науке мы выведем контактеров.

ВОПРОС. — Пожалуйста, поподробнее о электрическом токе.

ОТВЕТ. — Что-то вы уже знаете и это есть в ваших справочниках. — Но кроме этого в электротоке есть множество скрытых форм энергетик. Куда входит и ваша горбатая синусоида. В принципе, вы берете электрический ток из пространства — из пространственного процессора, т. е. из Космоса. А в нем огромные сверхдиапазоны энергетик. При взаимодействии кинетической энергии в этом процессоре в том числе, идет процесс генерации тока через вращающийся проводник. А из чего состоит генератор, вы знаете. Но вы пользуетесь неким активным генератором, который необходимо вращать какой-то кинетической энергией. А диапазон информации, подаваемый вам, несет огромные критерии потенциалов, так как про-

странство состоит из множеств состояний решеток. Это бесконечная, сложная система макро—микродыр. И в них идут процессы разного рода, притом, в каждом соизмерении со своим контекстом. Т. е. каждая ячейка памяти имеет определенный диапазон энергетических вибраций.

Энергетические вибрации измеряются в разных формах. В том числе, и потенциализуемыми структурами, которые называются "крутезии". Крутезии — это сверхсложный диапазон, который имеет свою информационную решетку, функции и т. д. Люди, привыкли к активным структурам, которые рождает электрический ток генератора. Но есть и другие формы взятия информации из пространства. Есть формы не кинетических энергий, с множеством констант. Это использовалось в древние времена. И те же инки обладали особым сверхоружием, в основе которого лежали особые диапазоны энергии, наподобие лазерного луча. Они имели прототипную схему, которая давала электрический разряд. Это был, как, бы мощный искровой передатчик, работающий по принципу вашего первого искрового передатчика. Это древнейшие системы. Но у инков они работали не на лампах и не на витках катушки, а на структурах прототипных конденсаторам, которые разряжались при замыкании стержня. Т. е. это накопительные конструкции. У вас в теле и в структурах вашего сознания таких конструкций полно. Это константные сжатые наборы. И они могут вводиться в действие как извне — дистанционно из Космоса, от Лабораторий, а также непосредственно, от считывания сжатых функциональных матриц, со скрытыми гиперлогиками через зрение. В том числе и систем ясновидения. Во все входят торсионно-лептонные поля. Это как общеарифметическое всех конструкций. Полностью для людей они не познаваемы. Дело в том, что каждая, однажды созданная конструкция, создает новую конструкцию. А новая создает еще новую. И так без конца. Конструкции разные, эгоцентричные и неповторимые. Как у людей разные лица,

примерно по такому же принципу создаются и новые логики. Они несут структуры многомерности пространства и времени. Идет функционирование моносжатых измерений и их переход в многомерно сжатые измерения и т. д. Получается голограмма в голограмме голограмм. Эти ячейки называются анулярно-таксиллярными системами. А это структуры грифмикратного уровня. Т. е., зная соотношение кодов, можно взять любую информацию, которая находится в мнимой пустоте многомерности. Т. е. из ничего взять что-то. Сюда входят системы корпускулярных теорий, которых очень много. Вот тут-то и нужна иерархичность структур. Так как каждая иерархия имеет свой диапазон мнимой собственности. Но на самом деле всегда над ними стоит еще какое-то нечто. Т. е. все диапазоны контролируются. Даже если что-то и гибнет, вся информация поступает в состояние антител. А из антител информацию во времени можно воссоздать. Недаром в Библии говорится — и мертвые воскреснут. Это и есть диалектика, диалема структур, так как все матрицы являются структурами шифр — микрат-модуль закладки сознания как человека, так и животного. Это — система согласования человеческой субстанции с любыми формами существования. Как с вашей точки зрения, с одухотворенными, так и с неодухотворенными. Т. е. вплоть до технических уровней информации, таких, как компьютеры, телевизоры и все виды информационного восприятия, для расширения человеческой субстанции. Поэтому мы и даем необходимую информацию по времени для определенных элитных групп. Чтобы они продвигались в глубины тайных эзотерических учений и состояний информатик. Мы даем это для всего человечества. В том числе и учитываем, что в России разруха в науке, которая считалась детищем социализма. Хотя все на Земле — это наше детище, и противоречия заложены и действуют. Это действует и на более высоких уровнях, на разных степенях сознания. Но вам все равно надо ставить цель и работать.

ВОПРОС. — На фресках Египетских пирамид обнаружены изображения сосудов Джэ — электрических батарей, существовавших давным давно. Более того, нашли и сами батареи с остатками медных проводов и изоляцией на них. При просмотре ясновидением на дне этих сосудов нам показали набор каких-то элементов. Что это за устройство?

ОТВЕТ. — Это одна из прототипных конструкций.

ВОПРОС. — В какой структуре мы живем?

ОТВЕТ. — Вы живете в компьютере, барокамере форкамерного типа. По прототипу тех форкамер, которые были у вас на заре зарождения двигателей внутреннего сгорания. Но эти форкамеры очень многолики и многообразны. Это — множество форкамерных ячеек памяти и в них протекает множество функциональных процессов.

Весь этот реактор — ячейки сделан из особого сверхсложного вещества — вещества существования структур аксидонов.

Аксидон — это управляемая форма гиперболического состояния комплексного вещества, это — сверхсложная структура Сущего. Это — косидонный процесс в аксидонных камерах.

Структура всего модуля, который вы называете Космос, в реальности сверхсложная невероятная установка, в которой имеется абсолютный ноль и протекает множество невероятных процессов.

Фактически, это маленький модуль огромного сверхармадного тела. Все это находится в сверхлаборатории (модуле).

Общая структура косидонного модуля напоминает церковные купола на православных церквях и мусульманских мечетях. Купол снизу имеет дно. Это если смотреть, как бы, со стороны. Но вы то находитесь внутри ячеек.

Косидонный модуль внутри усеян множеством ячеек памяти. Вы живете в одной из миллиардов таких ячеек.

Недаром говорится о Матери Божьей — Матрице. Так оно и есть.

Этот модуль находится на летательной структуре сверхсложной консоли. Состоит из множества моноблоков. Каждый моноблок крепится к консоли устройствами типа кронштейнов. Все устройство похоже на огромный веер.

С точки зрения визуального восприятия людей, это — не идеальная конструкция. Конструкция может меняться во взаимоотношениях и т. д.

Сама конструкция — Армада движется в структурах эфиров первичной Бездны, которая, в свою очередь, организовалась в невероятные состояния информационных структур, где отсчет времени идет по совсем другим критериям, чем у вас. Там не действуют законы относительности, а действуют законы проявлений.

Если люди практически не имеют смерти, умирают и возрождаются в своем Гиперкомпьютере, то там процессы протекают в первозданной форме. Там логические структуры рождаются и умирают.

Высшие формы Разума курируют в этой Бездне определенные районы существования неких структур, которые может быть там и живут. Тогда там ставятся структурно-компьютерные буи.

А буи постоянно выдают некие энергетические решетки, питающиеся пространственными энергиями. Решетки работают в пульсационной форме и курируют рождающиеся материи невероятных структур.

Все процессы фиксируются энергетическими решетками (структурами фиксации). На основе этого собирается информация-программа: что было, что есть и что будет.

ВОПРОС. — Какие структуры как могут развиваться и что из чего может получиться.

ОТВЕТ. — Структуры могут собираться дистанционно и через пробы организмов, живущих в этих особых эфирах.

Даже человек, попав в эти эфиры, не умрет, а выживет за счет разной плотности этого вещества. Опускаясь, как в болото, он достигнет нужной плотности и будет существовать, хотя там и нет планетных систем, к которым привыкли люди.

А косидонные структуры управляются извне. Идет программирование состояния земной коры, оболочек ионосферы и т. д. И если центральный процессор даст команду отключить систему, убрать оболочку, то биосфера Земли погибнет сразу. Хотя процессы велись в тайной форме, и религия, и эзотерика всегда говорили, что тайное становится явным.

Теперь приходит время (конец тысячелетия) и вам начали даваться тайные эзотерические знания в познании рождения материи как первопричины нашего Сущего.

А многие субстанции, развивающиеся на Земле, пришли из глубин Бездны, т. е. не из планетных систем.

Субстанции были найдены в эфирных состояниях Сущего.

Материал был собран и помещен в хранилища структуры Звездолета.

А люди — уже продукт этого эксперимента, хотя и не являются таковыми в полной мере, а являются проводником порождения.

Человек как сверхструктура — продукт синтеза барокамер.

Человеческая логика, структура сознания, ячейки памяти, все сверхсжатые проявления фиксируются как индивидуальные структуры.

Создавать похожие структуры нет смысла. Зачем создавать подобное, хотя стереотип мышления и используется.

ВОПРОС. — Зачатие и внедрение структур?

ОТВЕТ. — Человек, как временная Матрица, рождается как матка — Матрица, Мать, матрешка, Матерь Божья.

Это не абсолютные структуры, а рабочая лошадка. А тело человека — это монованна, в которой протекает множество процессов для помещаемых в него структур.

Еще при зарождении нового тела в материнской утробе ведется работа по внедрению в этот физический плод структур тонкого тела, начиная с процессов овуляции клетки, ведется подпитка маточных структур и т. д.

В течение девяти месяцев закладываются все признаки души. А это не генетические признаки. Генетические признаки переносятся иначе.

Душа фактически непорочна. Порочность же связей на Земле может быть различной.

Если женщина живет с мужем и имеет еще двух любовников, то реальный плод она получает, вроде бы, от своего мужа. Но в то же время на ребенка идет информация любовников. И получается собирательный образ, со специфической психикой. Это и есть множественность синонимов. В теле белой женщины может зародиться плод черного цвета, могут переноситься гены даже из далеких эпох. При мутациях может родиться желтый ребенок.

ВОПРОС. — Значит, если рождается ребенок от неизвестно какого мужчины, то все структуры предыдущих мужчин каким-то образом отразятся на плоде?

ОТВЕТ. — В принципе, да. Но не обязательно. Это зависит от поставленных задач. Задачи могут быть сверхгибкие. Если стоит задача о переносе генотипа других мужчин, то это и случится.

ВОПРОС. — Почему нельзя сфотографировать из Космоса внутренние структуры Египетских пирамид в инфракрасном диапазоне?

ОТВЕТ. — Это курируется из параллельных миров гегальными структурами, а они — структуры Космического Разума. Каждой пирамиде дан коридор вибраций, через который курируется структура, задается функция. Идет облучение шифрмикратными кодами, и она может быть закрыта от других посягательств любых структур. Рабо-

тают пространственные затворы соизмеримо с проводимым экспериментом, который нами задуман.

ВОПРОС. — Если исходить из того, что человечеству 1000 лет, то получается, что Шекспира, Платона, Сократа и др. не было, а мы пришли на готовые информационные структуры: пирамиды, легенды, стариннейшие книги, графические изображения и т. д.? Какой смысл в этом? Для ускорения развития?

И сколько на самом деле мы здесь существуем после последнего потопа?

ОТВЕТ. — В принципе, эти структуры когда-то были по эростасям. Но, когда заканчивается тысячелетие, и расы меняются от 3—4 и выше, это и есть эрасы. Их может быть множество. Каждое 1000-летие — это новая эраса. И эти ученые от Бога были в других эрасах.

ВОПРОС. — В Англии идут споры о Шекспире. Вроде бы, в России найден документ с подписью Шекспира. Экспертизой заняты величайшие умы. Повезли эту бумагу в Англию под усиленной охраной. Три охранника... Для чего вы это сделали?

ОТВЕТ. — Надо же создать ажиотаж. Чтобы люди чем-то занимались, проявляли себя и т. д. Да, Шекспир был. Но зачем он нужен сейчас англичанину. Просто на нем некоторые хотят въехать в Рай, изображая некую структуру значимости.

ВОПРОС. — Мы знаем, что в теле человека есть энергетический канал, называемый "Тройной обогреватель". Мне даже показывали его. Он в виде трубки, в ней семь мелких трубочек-волноводов. Их назначение и принцип обогрева? И кто или что греет человека?

ОТВЕТ. — Все относительно, так как человеческая структура развивается эгоцентрично. Процессы идут для каждого человека индивидуально. Каналы такие на самом деле есть. Особенно хорошо они работают у экстрасенсов, так как они настроены на вибрации Космоса, и структура их тела уже резонирует с общим Космическим сверхсоз-

нением, поэтому говорить об обогреве можно с точки зрения такой: человеческое тело — это управляемая конструкция. Она может работать самостоятельно, на уровне биологических структур. Но в конце эксперимента идет сбор урожая генетического развития, и человек, как бы вылупляясь из яйца, выходит в открытый Гиперкосмос сознания. А обогрев может производиться каким угодно способом. И за счет холодного термояда тоже.

Работают управляемые энергетические гиперболы, которые могут переводиться в разные состояния. Все зависит от задач эксперимента. Тепло от расщепления пищи тоже применяется по-разному. Идет перевод биогенного вещества в особые энергетические ячейки памяти, в сжатые файл-модульные блоки. Они упаковываются, и по тоннажным коридорам отправляются в Лабораторные хранилища. Это — структуры особых косидонных фабрик. Там идут процессы эмональных энергий, психических, кинетических прототипов энергий и т. д.

Это применяется для дальнейших экспериментов Гиперфокального сверхинтеллекта.

ВОПРОС. — Для чего нужна крайняя плоть на мужском члене, для чего делается обрезание? Какой смысл в онанизме у мужчин и женщин? Какие структуры и как работают?

ОТВЕТ. — Вы даже логически можете вычислить эти проблемы. Если имеешь кинжал, то имеешь и кожух для хранения. А между кожухом и структурой появляются какие-то организмы, бактерии. Остается информация эмонаций и т. д. Получается информационный кокон.

А обрезание делается в зависимости от эпоса. Если эпос мусульманский, то у них есть и обрезание. Уменьшается восприятие, не разводится микрофлора и т. д., т. е. прекращаются некие процессы на физическом уровне.

ВОПРОС. — Что за энергетический выброс идет при онанизме у мужчин и у женщин?

ОТВЕТ. — Через это проявление идет выброс структуры спермы, затем происходит структурное удовлетворение структуры, продуцирующей этот продуцент в виде спермия.

А все это несет гамму информационных выбросов широкого спектра. Проще сказать так: кому положено, тот занимается онанизмом. А кому не положено, тот живет с женщиной или с женщинами, или с мужчиной.

ВОПРОС. — Сейчас наука заинтересовалась донным льдом. Говорят, что — это большое будущее для энергетики Земли. Оказалось, что даже летающие тарелки собирают этот лед. Значит есть смысл? Что это за структура и как можно ее использовать?

ОТВЕТ. — Донный лед — это структурный коситент. Коситент — накопитель коситентных энергий. Если его хранить в каком-то объеме и бомбардировать особыми структурными энергиями, то получится одна из форм вечного двигателя. Так как у него идет очень малый расход энергии, он легко расщепляется и имеет потенциал полувечного топлива. Легко происходит перемещение структуры. На этой основе ведется множество экспериментов, как над моносжатой структурой иллюзорной вещественности, где можно добиться решения кардинальных проблем.

Но занимаясь Гиперинформатикой, вы все равно не сможете объять необъятное.

ВОПРОС. — Несколько лет назад вы нам сказали, что аппендицит регулирует кислотно-щелочной баланс в организме. А что происходит тогда, когда его вырезают.

ОТВЕТ. — Происходит переключение параллельных структур на другие функциональные диапазоны и все может компенсироваться.

Но сам аппендицит является хранилищем биологической информации той же бактериальной флоры, так как там нет такого промывания, как в кишечнике. Это некая клоака, где происходит большая работа через грифми-

кратные затворы пространства, которые проходят через тело, волокна тела, чакры и т. д. Т. е. все структуры управляемы. А человек в ней — одновременно и Лаборатория и лаборант. Хотя ваши псевдоученые и считают себя светилами, на самом деле они продолжение рук Всевышнего. И когда люди это осознают, они начнут думать по-другому.

ВОПРОС. — Появилась статья о том, что инопланетяне человеку заменили красную кровь на желтую, и врачи ничего не смогли после этого сделать. Обычную кровь невозможно было смешать с нововведенной. Зачем это делается?

ОТВЕТ. — Цели различные. Меняется гемоглобин на некую структуру заменителей крови. А их огромное множество, и состав зависит от задач эксперимента Лаборатории и куратора.

У человека, получившего такую кровь, поменялась пигментация и пропала усталость. У него будут протекать другие процессы и в интеллектуальном плане.

Эту экспериментальную структуру уже не вытеснить ничем. Она все равно воплотит в организм нужную структуру. К 2000 году и после, таких экспериментов будет все больше. Начинается особая плеяда экспериментов, которые будут протекать в неимоверно сложной форме.

Мы вас готовим к этому через странные американские фильмы о приходе инопланетян и об их экспериментах над землянами. Все это будет иметь место, так как это запланировано. А эксперименты с заменой крови - это первые шаги. Хотя были уже сотни случаев.

Будут проводиться мутации генов. Когда человек перестанет походить на себя и примет облик инопланетянина, ведущего эксперимент.

Ваш стереотип мышления стереотипичен. Но вы являетесь объектами для экспериментов. И вам надо к этому готовиться. А переводчиков для работы с нами мы уже

готовим среди вас. Лучше знать, на что идти, так как эксперимент все равно будет проведен.

ВОПРОС. — Действительно ли НЛО забирает людей?

ОТВЕТ. — Да, людей забирают и не возвращают, вернее мало возвращают. С ними в боксах ведут эксперименты.

ВОПРОС. — В 1972 г. с Луны американцы привезли три больших яйца длиной 75 см, в обхвате 90 см. Их обследовали и вскрыли: вроде бы в одном оказалась мышь или подобие мыши, во втором — другое яйцо. В третьем что-то, похожее на корову. Смысл этих посылок?

ОТВЕТ. — Мы это делали не случайно. Это структуры с определенной информацией генотипно-полевого плана, генотипно-матричного, такселярно-матричного и т. д. Это из серии, что старше: яйцо или курица?

А этот случай как раз говорит о том, что яйцо может быть старше курицы. Хотя, все относительно и зависит от проводимого эксперимента. Есть генезис, работающий на уровне структур сфинксов, кентавров, мезозавров. Это все процессы, протекающие в моносжатой структуре биологического тела по переносу информации. А потом наработки, оболочки и т. д. из монованны изымаются как структурный материал большого объема. Поэтому в яйце может быть все, что нужно, вплоть до человека.

ВОПРОС. — В газетах пишут, что кошки и собаки требуют просмотра телесериалов. На каком уровне у них идет восприятие?

ОТВЕТ. — Они довольно хорошо ориентируются в этом деле. Хотя у них свое осмысление информации в более моносжатом виде. Они могут понимать и 15% и 20% информации в виде слов, действий, жестов и т. д.

ВОПРОС. — У американцев есть полицейская собака, которая находит преступников, не нюхая след. На наш взгляд, это работа ясновидения. Есть ли смысл в отборе таких собак?

ОТВЕТ. — Такие игрушки даются в штуках.

ВОПРОС. — Что ожидает Землю в скором времени?

ОТВЕТ. — Земля к 2003 году должна перейти в новую канноферу. Сначала на горизонте появятся темные, как бы, штрих-пунктиры. Официальная наука будет гадать, что это такое, когда Гипермонада переходит в параллельную канноферу. Затем пунктиры организуются в подобие кольца. А Галактика будет сильно деформироваться с искривлением пространства. Пространство будет уходить в кольцо, в дыру. Это и будет тонаберный коридор для перехода всех структур в новую канноферу.

А в новой каннофере, те структуры, которые не могут выживать по неразвитию способностей энергетического переноса информации, просто погибнут.

Чтобы этого не произошло, часть людей (о чем мы уже говорили) будет забрана в особые Лаборатории. Будут большие потери среди тех, кто стремится к накопительству. Они себе копают могилу. Забирая себе блага, они копят энергию "ж". А это ключ для запуска онкологических заболеваний.

Бег за мнимым богатством — это не критерий (не цель) Высшего Существования.

Они за деньги не пройдут порог критерия Абсолюта.

ЭНИОЛОГИЯ ПСИХОЛОГИИ ВЗАИМООТНОШЕНИЙ, БОЛЕЗНИ И ПРЕСТУПНОСТЬ

Живёт человек, так как живёт. Учится, работает, любит, болеет, ненавидит, валяет дурака, не валяет дурака, дружит с законом, не дружит с законом. Считает, что заброшен государством, или считает, что государство — это он. Во всём этом, и не только этом, человек проявляет себя так, как может. В большинстве случаев он не знает, что его действия обфилософствуются, обыгрыва-

ются, моделируются, сравниваются и т. д. И одна из областей такого изучения в стандартных и нестандартных условиях бытия — есть психология, которая пытается помочь людям с помощью весьма ограниченных средств. Ведётся работа с великой невидимой тайной, существующей в людях, животных, морских тварях, а также и во всём остальном, что нас окружает. Мало того, что оно есть и невидимо, оно первично к видимому нами. Изучением различных явлений этого плана и занимается новая наука ЭНИОЛОГИЯ.

Эниология (наука об энергоинформационном обмене) охватывает как основа всяческого бытия всё, что мы можем и не можем представить в своём существовании внутри Бога, как суперсверхлогической информационной системе материи, в свою очередь, производной от первичной материи-информации, называемой "КВОРОЙ". Так как понятие Бог, пока бывшее для нас чем-то таким, что стоит над нами, ещё и представляет структуры, внутри которых мы находимся.

Для нас — это Мироздание "Триада". Это — структура, управляемая множеством невидимых для нас систем, одной из которых является система Тонаберных коридоров. Когда нас отделяют для конкретных экспериментов по генным взаимосвязям, и тогда мы находимся или за китайской, видимой, стеной, которую люди не строили (новсё подделано так здорово и внедрено в сознание людей, что им кажется, что это работа их рук), или отделение производится невидимо — биоэнергетически, и люди находятся за не менее действенной границей, называемой "железным занавесом". Это я говорю о последнем эксперименте, прошедшем на большой территории, называвшейся — Советский Союз. Эксперимент вёлся над человеком, как над "НАИВНОЙ ГОЛОГРАММОЙ", окутанной мраком просторов психических состояний. В задачу входила отработка генных систем по разным параметрам информационных наработок во множестве параллельных

миров одновременно, на трёх поколениях людей. Все невидимые (А ЗНАЧИТ ПСИХИЧЕСКИЕ) компьютерные системы как создающие человека, так и всё вокруг него, начиная с ВКС Земли, сделаны не ради человека или кого-то другого, а ради эксперимента по отработке разных состояний ИНФОРМАЦИИ.

Конкретная тема была навеяна мне во время занятий на вечернем факультете психологии МГПУ (Московского Городского Педагогического Университета), где сильный преподавательский состав не просто давал нам необходимые знания, а старался втянуть нас в круг обсуждаемых проблем и услышать и наше мнение тоже.

ВКС (видеокомпьютерные системы), стоящие в людях как в ИСИ (искусственно созданном интеллекте) и во всём окружающем их пространстве, работают безостановочно, круглосуточно. Создавая наши желания и необходимые, и вроде бы надуманные. Понятные нам самим и не понятные ни нам и ни окружающим нас людям, и т. д. и т. п.

Системы очень мощные и очень хваткие. Все имеют иерархичность и задачи по всё большему внедрению в сознание людей нужной информации через подсознание (принцип так называемой ТОРПЕДАЛЬНОЙ ФИЛОСОФИИ). Их останавливают только границы общей задачи в эксперименте над нами. Всё рассчитано по компьютерным версиям трёхмерного бытийного компьютера. Версий, запускаемых в начале жизни любого человека как причинно-следственных связей, великое множество.

Человеческая версия запускается, как правило, в русле родственных генотипов (это одна из основных версионных наработок за все реинкарнации человека как информационной единицы называемой "БРАНКУФАТУРА или ДИБДАБЕРА"). Как наш файл-плазмод, который является сверхсложным терминал-модульным процессором. Это — кибермодуль структура, в которой бесконечное множество файл-модуль систем. А все наши реинкарнации несут с собой карму!

Всё рассчитано до мельчайших деталей. Больные с одинаковыми болезнями попадают в одинаковые отделения больниц. Раковые — к раковым, а маковые — к маковым, как наркоманы. Люди с психическими отклонениями попадают в свою сферу и т. д.

И с ними в любой больнице и в любом отделении, невидимо для врачей и для пациентов, круглосуточно ведётся работа невидимых Галактических Лабораторий, стоящих над каждой больницей, институтом или тюрьмой.

Ведь и преступники делятся по категориям. И тогда, когда ему невидимо ставится задача совершить преступление, и тогда, когда он уже в тюрьме, он всё время под наблюдением структур, ведущих его.

Работа психологических систем настолько тонка и разнообразна, что она постоянно задаёт работу всем окружающим, погружая их всё время в различные, не похожие ситуации.

Взять воровство. Оно так же древне, как и проституция. И человечество всё время борется с ним. Его классифицировали, разложили по полочкам, написали ряд исследований и просто книг. Есть знаменитые сыщики. Есть соответствующие учебные заведения, чтобы выпускать людей, пресекающих эти деяния. Разработаны методики дедукции, индукции и прочей продукции, а воровство как было, так и есть.

Более того, преступность имеет свои законы, свои сферы доверительности, свой жаргон, свои прелести бесшабашности, своих женщин, своих людей в органах власти и правосудия. Т. е. это уже система, которая может быть видимой. При раскрытии преступления любого характера дело принимает скандальный оборот. О нем говорят, пишут, показывают по телевидению, ведут профилактическую работу. А число этих дел не уменьшается.

Влияет на уменьшение этих дел состояние экономики государств, духовность народа, крепость семейных уз.

Давно замечено, что при всяких революциях, стихий-

ных бедствиях, войнах структура преступного мира быстро разворачивает свою деятельность, как бы, автоматически. Что же это за пружина или механизм, который не упускает момент и моментально готовит кадры, выдвигая вперёд самых падких на заработанное другими потом и кровью?

Это — компьютерные системы, работающие над этими идеями, так как человек всё должен пройти в своём развитии. Оказалось, что есть Главные ВКС воровства, убийц, наркомании, разных заболеваний и прочего. А также базовые ВКС воровства, убийц, наркомании, проституции, болезней и так далее, на базе которых разработаны все производные ВКС для людей. И во всей армаде этих информационных программ, нет ни одной похожей друг на друга. Все они разные. Да в сочетании с психикой каждого человека, устроенной тоже компьютерными системами по-разному, это что-то неуловимое. Вот поэтому и разнообразны наши взаимоотношения, наши заболевания и наши преступления. Хотя по итогам, скажем за год, можно оценить работу этих систем как постфактум. Но это не значит, что не могут существовать системы по борьбе с перечисленными системами. И это опять компьютерно-версионные разработки. И тут кому-то из людей дают знаний и возможностей больше, как в лечении болезней так и в выслеживании преступников. А что касается преступности, то кое кто из чиновников и сам примыкает к этим группам и участвует в дележе богатств обворованного народа.

Машина работает. Мы все заняты этими и другими делами. Что и требовалось сделать!

А что касается знаний, уже и нам известно, то знания, как информация — это власть! Космос даёт нам знания нужными дозами в пределах экспериментов с нами же.

В каждой эгостаси, а это одна реинкарнация человека, т. е. одна жизнь из серии жизней в Лаборатории, называемой Земля, свои задачи в общем (для нас — в биологии-

ческом) процессе, происходящем в пространстве и времени определённых для нас трансформаций. Учитывая, что качественность потомства людей как биологических особей полностью меняется за две реинкарнации, т. е. ваш ребёнок на 50% в других параллельных мирах (а их около миллиона) уже устроен по-другому (задачи эксперимента поджимают) и только внешне напоминает своих родителей. А внук уже на 100% устроен по-другому. И его психология работает тоже по другим законам, кажущимся ему нормой. Отсюда вечная проблема — "отцы и дети"! И шаг "от святости до крутости" становится короче. А общество не может "вылезти" из навязанных ему проблем, лишь частично регулируя количество преступников, наркоманов, проституток, болезней и т. д.

В принципе — идёт возня, так как основа заложена не нами.

Хочу сказать и о том, что сахарный диабет — это технологический процесс, происходящий с людьми при переводе их из пятой в шестую расу. В связи с намечающимся окончанием эксперимента этот вид заболевания будет увеличиваться ежегодно не менее чем на 5 процентов. Есть варианты лечения. Магам и экстрасенсам с ясновидением это не грозит. Это для них — уже пройденный этап. Они уже в седьмой расе.

Для подтверждения того, что мы запрограммированы приведу такой пример. Многих исследователей, так же как и меня, удивляет работоспособность и серьёзность отношения к семье мусульманских женщин. Это же надо вытерпеть — и руководящего мужа, и оралу детей и все перипетии жизни.

Да, это тоже заложено Свыше. И приходится жить каждому в его програв но-информационном модуле по сложившимся, опять же, в первую очередь, психологическим, т. е. невидимым законам. Где желательно и "не переборщить" и "не недоборщить". Иначе ходячий модуль может получить по "голове" или психологически или физически.

Любое общество имеет данные ему Свыше основы. Так же как Свыше подаётся на Землю 80% кислорода по специальным каналам, количество которого не зависит от деятельности человека на Земле. А выделение кислорода растениями дает только 20% от необходимого количества для нашей деятельности!...

А в человеческой душе вмещается всё. Она бездонна, как Космос, её породивший. И эффективная коррекция деградирующих (на наш взгляд) человеческих систем возможна только в определённых пределах!

ПРОСТРАНСТВА

Есть такой армейский анекдот, когда на вопрос солдата старшине — "Как соединить пространство и время?" Старшина ответил — "Берите лопату и копайте с 9 утра и до забора".

А нам говорят, что "Гавильер" — это состояние Сущего, из которого создаются пространственные формы. Это субментация, некий структурный слепок. Этих основ очень много. Сначала выбирается именно основа. Гавильеры (Гавельянты) строятся по канве.

Затем в этом файле монтируется вся основа существования из жёстких энергий, в определенной форме из ядерно-молекулярных полей. Это пульсирующая гибкая энергетика. Сначала создаётся усеченная кинетика, а затем идёт раскручивание в более сложную структуру. Существуют миры в пространствах от одномерного до миллионномерных. Есть состояние "гвиденция", в котором может быть бесконечное количество мерностей. У нас действительно трехмерный мир. И всё в нём сделано только по этому принципу. И нет в нём сущностей с одномерными принципами. Хотя принцип одномерности в Сущем заложен. Это примерно как стоп-кадр на плёнке. Хотя он уже

минимально двумерен. Ещё это называется "Замороженным кадром". Проще объяснить невозможно.

ДОЛГОЖИТЕЛИ

Люди давно догадывались, что у них есть судьба, предназначение в своей нише бытия. Волновали и такие вопросы — сколько человек проживет и от чего это зависит?

Сейчас мы уже можем сказать, что одна из основных форм продления жизни человека в целях продолжения эксперимента над ним — это внедрение специального технического устройства в организм человека в параллельном (невидимом) мире. С назначением: омоложение клеток и межклеточной жидкости. Одна из форм представляет собой трубчатый змеевик, расположенный на уровне живота, с тянущимися от него устройствами, конусообразно охватывающими голову. Обычно включение этого устройства происходит после шестидесяти лет.

А, в общем, можно сказать, что дни, отпущенные нам в каждой эгостаси (реинкарнации) на Земле, мало зависят от качества пищи и воздуха.

МЕТЕОРИТЫ

Метеориты — это тела-компьютеры. Со многими параллельными мирами. Их структуры изначально предназначены для падения на землю. Хотя были и такие случаи, когда по расчётам метеорит, предназначенный упасть, на самом деле не падал.

Дело в том, что есть структуры, следящие за синхронизацией Вселенной, и они могут как направлять, так и отклонять тела, как бы, находящиеся в свободном полёте. Поэтому то, что не предусмотрено, на Землю не упадёт.

Есть специальные пульта — файлы управления, в том числе — и для Земли.

Вообще, в Космосе хаоса нет. Есть специальные корридоры, защищённые жёсткими полями, рассчитанными на любые температуры и прочие воздействия, по которым происходит движение любых структур. От огромных комет-планет, до летательных аппаратов типа Мерседесов.

АНЖЕЛА

Позвонила Анжела и рассказала про свой сон, состоящий из цифр. После расшифровки получилась целая таблица, дающая много информации для интеллектуалов определённой направленности.

Сон

3000; 0; 3 млн; 7 тыс; 7 тыс; 7 тыс; 25 тыс; 11 тыс; 14 тыс; 50, 7
на часах 11²⁸

Расшифровка сна
16³⁰ на часах

Систематика Трон-Логос-Лотос

@						
$(x-1)$ $e^{(7x-8)}$	Альфа- Безос-Ант 137218949	Котрон- Вес-Лимер 194136923	Коксер- Сир-Веран 17298431	Норт-Лип- Синдирин 189618749	Коффис- Лер-ИЛОН 794311740	А
$(9x^2-5y)$	Геффер- Сом- ОНГОРА 394710319	Ногроз- Тисс- ОЛИР 793312740	Дангор- Икс- Леннор 179101873	Марва- Лис- Покер 724311731	Форос- Иего- Ломнот 394610311	В
$8x^3+3x$	Анжел-03- Тигрос 724311791	Диброл- ОВЕР- Кисс! 743138911	Финнорс- Сер-Наро! 394672413	Дибдол- Оксо- Лимо 794311749	Каксер- Изер- Канногера 893319004	С
S°						

$(9x+49)^2$	Даккота-Офро-Лом!	Афро-Лин-Аффика!	Дакрон-Весс-Лар!	Бадора-КНА-Лер!	Согроз-Лиро-Векселер!	D
Z	739843139	831710871	394791318	894114018	641318943	
$(12x^2-1x)$	Содект-ОВО-	АБВЕР-Кок-	Понро-Сок-	Дарнот-ЛОНН-	Дибдола-Сим-	E
\approx	Роннера!	Фаннобер!	АБЕРА!	Кофиза!	Аллегро!	
$(13-1y^2)^3$	641311724	641389613	658318972	372814901	683218943	
8	8	8	8	8	8	

Матрица рода Магистров → Конгломерат Высшего Разума "Даннивера-Косрос-Арион-72431908473864311-97401897101309"

Братства — "Вестников"

Синдикат — "Вероник"

Гвидонов — "Доддеров"

Канниверов — "Годдорезов"

Абсолют — "Диан-Ангельских"

Синдикатное время

Сингулярности!

Субстанции

(3190039613094884799-08431179800147401)1

Сингулярность — точка отсчёта. В клетках особые космические файлы-архивы, чтобы легко было искать информацию.

Человек — это сверхмонада Мироздания.

Гвидонов — семейство царей.

Анжела — принцесса.

Канниверов — особое родство структур решетки построения от родословной ветви.

Абсолют Диан-Ангельских — Ассоциация Абсолютов (друзей).

Арион — арийская раса (отборная синдицированная раса)

Даннивера — Косрос-Арион — файл монадные диски.
Шумы в ушах — открывается тонаберный канал
(супергетеродин).

Тон — диапазон

Абера — точка отсчета (коридор).

"КЕННЕБУЛА ВЕЧНОСТИ" (ЧЕРНАЯ ДЫРА)

Это — информация в сверхсжатом или моносжатом состоянии. С очень широким спектром информационных состояний. Это информационная "коддора" — скопище сверхсжатого состояния огромных масс информации.

Вспышка сверхновой звезды (как считает наша наука) — на самом деле — переход (телепортация) Лабораторий обслуживания Мироздания в лептонном состоянии (плазматическом). Это один из прототипов телепортации, которых очень много. Это один из видов тонаберных проявлений (или тонаберных перемещений). Исходя из заданных функций этой структуре: переход в другое параллельное измерение. При переходе меняется функциональность — перепрограммирование — перетекание. Это сложная адаптация информации. Есть энергии, которые не имеют частот. Им можно задать частоту в определенном диапазоне. Одно из таких состояний "Геппсельное", когда адаптируется одно из состояний телепортации, а их бесконечное множество (нет ограничений вариантам). Черная дыра — туннельный принцип (один из них рассматривается относительно того, относительно чего рассматривается голограмма в голограмме из голограмм). Занимаются этим иерархи, каждый по своему тонаберному проявлению в цепочке проявлений. Каждое формосостояние дает скрытую форму. для существования других проявлений. И о ней могут не знать те, кто это поддержи-

вает, но не имеют права считывания. Т. е. есть порог возможностей считывания: дальше вход запрещен, да и бесполезен. Взять неположенную информацию невозможно...

А человек — это сверхсжатый контур с перетеканием энергий. Это уже прототип телепортаций.

НЕЙРОННЫЕ УГЛЫ МИРОЗДАНИЯ

Часть из них: Аберы, Аксидеры, Аксиберы, Грандуленты, Сиксигации.

Аберы — точки, от которых ведется отсчет (от какого угла танцевать).

Аксидеры — точки отсчета с определенным законом калибрации информации.

Грандуленты — вбитые колья для бесконечных построений. Основа конструкции, на чем держится что-то (в том числе Земля).

Сиксигации — нейронные (койлатные) узлы для сбора сверхсжатой информации. Койлать — значит собирать. Эти узлы нанизаны, как на канате, через 28 километров, 56 километров (крупнее) и т. д. Есть — через 1000 километров, т. е. в зависимости от задач.

СВЕРХСЖАТАЯ ФОРМУЛА ТОРСИОННОГО ПОЛЯ (упрощенная донельзя)

$$\Phi = G + \sqrt{\text{минус гипотенуза угла файла аглексила}}$$

Φ — фикула: торсионное, комплексное действие гелекции (гелио-свет).

G — эгнезия: особое состояние тонаберных коридоров.

Файл аглексила — сложные системы дифференциации

сверхсложных модуль систематик (систематики дифференцирования).

ЭНЕРГИЯ

Для физиков энергия — это способность части материи, пучка излучения или физического агрегатного состояния вещества производить работу. Например, в электрическом токе имеется энергия, так как мы можем использовать его в бытовых приборах. Бензин, находящийся в баках автомашин, содержит энергию, так как, когда он сгорает в моторе, машина приводится в движение.

Еще великий Ломоносов определил закон сохранения энергии. Т. е. материя не исчезает, а превращается из одной формы в другую. Альберт Эйнштейн показал, что масса и энергия являются двумя различными сущностными формами одного и того же проявления. Важным результатом теории относительности Эйнштейна явился вывод, что масса и энергия в основе являются одним и тем же и при определенных обстоятельствах **МОГУТ ПРЕВРАЩАТЬСЯ ДРУГ В ДРУГА.**

Вот и знаменитая формула соотношений массы и энергии, украденная Эйнштейном у других ученых.

$E = mc^2$ (E — энергия, m — масса и c — квадрат скорости света)..

Это сверхсжатое состояние логики, объясняющее массо-энергетическую зависимость материи. Самым значительным здесь является то, что квадрат скорости света является таким большим (скорость света равна 297000 км/сек, что даже в крошечной массе должна быть огромная величина энергии).

Так, в 1 грамме материи любого вещества имеется 20 триллионов калорий энергии. Этого хватило бы, чтобы

озеро с диаметром 285 м и глубиной 4 метра довести до кипения.

$E = mc^2$ — это оболочка (скорлупа) знаний, как интрига, данная Сверху, больше — категория философская.

И вот во что теперь она превратилась! Теперь она имеет векторальную расширенную форму и есть основание думать — тоже не окончательный вариант.

$$E = mc^2$$

Векторальная расшифровка формулы:

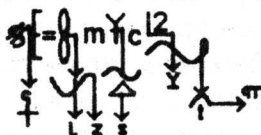

Энергия : Дибдат: $\epsilon | \rightarrow$ косис $\frac{\eta^\circ}{\mu \eta |}$ (сборная струк.)

Масса: Эльтиген $\epsilon \eta |$ $\approx \text{H}$ имер $\frac{d}{172} \rightarrow \frac{KEC}{W(\delta E C E P)}$

Скорость света: Дэффекс $\epsilon | \eta |$ сот
 $\frac{739}{dn-18} \rightarrow \frac{COC}{372} \rightarrow$ вектор.

Дибдат: Шифр составляющей нашего диапазона

Косис: Фактор времени и точка отсчёта вибраций диапазона Сущего!

Гравитационная константа фактора Сущего!

$\frac{\eta^\circ}{\mu \eta |} \rightarrow$
 $\frac{\eta^\circ}{\mu \eta |} \rightarrow$ (Лиммугральный код в либденах)
 (тоффеза - струк. построения)

Лиммугральный код:
 сверхуниверсальное интегральное построение, вычисление всех, входящих в него, структур.

Либдены: особые конструктивные элементы моножатых структур.

Тоффеза: некая составляющая семи диапазонных лучей (на которых мы висим). Это особая сетка — канва составляющих диапазонов.

E — энергия:

\mathcal{E} ↓
 \mathcal{E} ↓
 \mathcal{E} ↓
 \mathcal{E} ↓

соизмеримая константа существования энергии в сверхсложном структурном диапазоне каннофер Сущего.

\mathcal{COC}
 372

: набор матричных констант масс и эквивалентов.

ρ : структурное соизмеримое состояние вибраций диапазонов.

Z

S : пространственная решетка структуры пространственного обмена информации, детекция диапазонов,
 \mathcal{C} соизмеримый матричный грифмикратный обмен.
 Т. е. пространство разумно управляемо.

t : время. Оно соизмеряется с константой "Пи". Это соизмеримый матричный задаваемый процесс.

\mathcal{O} ↓
 \mathcal{O} ↓

: матрично-пространственный онулент в структурах сверхсжатых материй и антиматерий.

Скорость света (297 тыс. км/сек) постоянна только для нашего понятия.

Масса:

Эльтиген — сверхсложный структурный мобильный модуль систематики Трон-88 соситепсия 938701114 dx791 (матричный код структуры).

имер — файл-структурное имя.

\underbrace{d}_{172} : особая составляющая грифмикрата.
 \rightarrow соизмеримое деление, константа или матричный ковелент.

$\underbrace{KEC}_{W(\text{БЕССЕР})}$: имя файла, в котором даются соизмеримые величины.
 : навязчивая крутизна характеристик выбираемого диапазона.

Дэффекс: относительная величина пространственно-векторных затворов (скорость света — величина мнимая, или моносжатый сосуффиус), т. е. в вектор-пространственных структурах уивмаизации используются свой грифмикратный шифр-допуск к пространственным перемещениям; они это (скорость света) игнорируют.

Сот: набор вектор-матричных констант (какое мироздание и элементы в нём).

$\underbrace{739}$: матричный код (матричная константа) по систематике Трон-88.

$dn-18$: динамика градаций бесконечного "n"—18: золотое сечение от необходимых структур.

$\underbrace{СОС}_{372}$: это одновременно файл и код "спасите наши души".

372 : универсальная матрица габбилент (Трон-88).

РАСЧЁТ ПЛОТНОСТИ ВРЕМЕНИ

$$\text{Плотность } t = \frac{w \cdot s}{\sqrt{h \cdot z}} \cdot n - 1,$$

где w — вектор заданного сжатия;

s — скорость течения Времени в экспериментальном модуле;

h — степень зависимости от модуля пространства (физическая связь взаимодействия);

ПОЯСНЕНИЯ К ТАБЛИЦЕ

1. Витус Притяжения: постоянный или временный коэффициент притяжения системы или планеты.

2. Каверт Частоты: постоянная составляющая частотных излучений планетных систем или планет.

3. Зона Вибраций: диапазон Вибраций, занимаемый каждой системой в пространстве.

4. Голографический Вент: показатель вхождения (возможность) в голограмму.

5. Тобус-Системы микраций: код, определяющий возможность микрации системы, входящей во взаимодействие с планетной системой.

6. Гаввилент: состояние планетных систем на момент входа в их пространство извне.

7. Веддорт-Голограммы: зависимость голограммы, в чье пространство надо войти, от Витуса Притяжения.

8. Тоннаберный диапазон.

9. Гнедус-Систем-Терминал: расчетный путь (угол) вхождения.

10. Ракцис-Оннуляций: система микрации согласования входимой субстанции с системой посещаемой планеты.

11. Воддерт-Каввилент сознания и оболочек Человека: Степень согласования моментов притяжения для обеспечения целостности прибывающих объектов и гуманоидов на них.

12. Согрант — t > времени: коэффициент соотношения согласования временной (от время) константы взаимодействующих объектов.

13. Сотрос голографических величин в крутезиях: величина материального вхождения голограмм одного объекта в голограммы другого объекта.

14. Векторы-Системы Тоннаберных величин: многоканальное согласование всех взаимодействующих видимых и невидимых величин бытия.

**ТАБЛИЦА
УРОВНЕЙ ПЕРЕХОДА ЧЕЛОВЕКА
ОТ НАЧАЛЬНОГО ИЗДЕЛИЯ
К ДУХОВНОСТИ**

Галактические Лаборатории		
Тузы	23	Духовенство
	22	
	21	
	20	Переход
Короли	19	Био-энергетики
	18	
Дамы	17	
	16	
Вальты	15	
	14	
	13	
Двенадцать	12	К биоэнергетикам
Одиннадцать	11	
Десять	10	Переход
Девять	9	от технократов
Восемь	8	Технократы
Семь	7	
Шесть	6	
Пять	5	
Четыре	4	
Три	3	
Два	2	
Один	1	

ЗРЕЛОСТЬ ПСИХОЛОГИИ (ВМЕСТО ЭПИЛОГА)

Век зрелости психологии как науки, понятной для полного объяснения, еще не настал. Но нам уже Бог дает большие возможности как через современную технику, которая фиксирует разность потенциалов в акупунктурных точках на теле человека, так и с фиксацией биоэнергетических полей аппаратурой разного рода от специальной сверхчувствительной, рентгеновской до фотографий различных состояний биополя.

Наша работа — это одна из попыток более полного объяснения основ тех или иных психологических действий человека как сложнейшей многофункциональной информационной многоблоковой (многомодульной) единицы космического происхождения, которая состоит из множества параллельных структур, находящихся в таком же количестве параллельных миров.

Человек — выразитель своих, экспериментально заложенных природой, богатств генезиса на стадии зверюшек. Это непрерывное постепенно раскрывающееся многообразие.

В мировой истории становления психологии как признанной схемы понятий, объясняющих поведение человека, не так много имен и теорий, конкретизирующих мотивационные принципы, которые лежат в основе тех или иных действий человека. Разброс подходов к этой теме огромен. Тем не менее, и до настоящего времени приходится искать те камни "х", заложенные в фундаменте поведения людей.

А есть ли они, вообще, эти камни "х", если есть, то, что это такое, и какую систематику дает их взаимодействие? И есть ли эта систематика вообще?

Замечено, что в развитии человеческой структуры мысль не всегда углубляется, а чувства утончаются. В чем же дело? По проявившейся и закрепившейся в нашем соз-

нании идеи, мы должны, развиваясь, двигаться вперед. В общем-то мы это и делаем. Но как-то странно, с большими потерями в живой силе и интеллекте. Что за законы правят жизненными ситуациями каждого человека, семьи как ячейки общества и, в целом, человеческими общественными "стаями"?

Страдания, борьба, переживания и сопереживание сопровождают человека от рождения до смерти.

Какой же психологический или другой багаж приобретает человек за это время, учитывая специфику взаимоотношений в семье, во дворе, в школе и т. д.?

Что возвышает и цивилизует человека от зверо-человека? А что опускает его от человека до зверо-человека?

Ответ напрашивается такой: ПРОГРАММЫ! Компьютерные программы, заложенные как изначально в наше эгосостояние, так и добавленные или измененные по ходу эксперимента нашими, ведущими нас, терминал-робот системами. Дело в том, что мы конструктивно многомерны. Многомерны своими параллельными структурами в других, невидимых нам мирах.

Люди существуют в последней ипостаси всего лишь тысячу лет. Психологически же, с помощью различного рода информации, нам дали понять, что человечество существует очень давно и имеет соответственно давнюю историю. На самом деле — это не так. Очень много подтасовано, т. е. разработано специальными материализованными голограммами, начиная с пирамид Египетских, пирамид Майя, индийских храмов и т. д. до надписей и рисунков на скалах, а также рукописей в виде папирусов, ведических книг, глиняных табличек, дощечек и прочего...

Огромную роль совместно с заложенными в любого человека психологическими программами всегда играли и религии. Это — мощнейшие идеологические разработки 99 Лаборатории Сушего. Лаборатория № 99 — это Космическая полиция нравов, как они себя сами называют. В задачу этой, очень мощной, Лаборатории и ее филиалов

входит разработка любых форм обоснования действий людей, животных и любых Божьих Тварей, во всех сферах бытия, начиная с духовных обоснований для подсознания и сознания субъектов в своих действиях. Иногда в сознание людей вкладываются прямо противоположные понятия, и они (эти понятия) на нужном психологическом этапе развития людей срабатывают, и срабатывают очень серьезно, вплоть до кровопролития. Вот такой пример. Во многих религиях Индо-Европейского типа говорится, что черт — это существо черное и способно только на негативные действия. Обладает он черной, т. е. отрицательной, энергетикой и т. д.

В религиях же негроидных рас говорится, что черт (а там он тоже есть) белого цвета. И все неприятности от этого белого черта и т. д.

На самом деле в человеке обязателен баланс бело-черных биоэнергетических состояний. И если одно из состояний, скажем, спектр белых энергий, видно ясновидящими любых сословий (от экстрасенсов до священнослужителей), то второе состояние невидимо. И, наоборот, при выявлении черного спектра, белый есть обязательно, но он не видим даже и через ясновидение. Тем не менее, в нашем понимании это срабатывает и мы можем, используя символику сложившихся образов, сказать — а он черный человек.

По сложившейся технологии мышления нам, вроде бы, явствует, что человек — это пещерное создание, изобретшее орудия труда: кремневые ножи, топоры, луки, стрелы, силки, ямы и т. д. Он покорила лошадь, собаку. Приспособил для своей необходимости ослов, баранов, коров и прочих животных. А уж потом начал покорять пространства. Затем этот культ жизненных необходимостей естественным образом впитался в религии. Но трепет перед неизведанным был всегда. Он заставлял верить в Высшие Силы, которые стоят над человеком. И люди начали по-

нимать, что нравственные язвы заканчиваются для народов более печально, чем физические заразы...

На самом деле людей, их физические структуры, запрограммировали, вывели из анабиоза и высадили в разных местах на Земле с умением обрабатывать землю, вести хозяйство. С их психологическими возможностями взаимодействия с окружающим миром, опытом, якобы приобретенным ранее (а не заложенным через подсознание в сознание, через принципы так называемой "Торпедальной философии"). Животных, якобы прирученных людьми, по понятиям нашей науки, на самом деле запрограммировали и высадили вместе с людьми, так же как их когда-то перед потопом забрала огромная лаборатория, размером больше, чем лаборатория называемая "Земля". Название этой большой лаборатории "Ноев Ковчег". А тот ковчег, который люди ищут, — это легенда, символ, созданный специально для того, чтобы нам было, что искать и чем занять наш мозг.

Вот маленькая толика психологических обстоятельств, сопутствующих экспериментальному появлению человека и всего, что его окружает на Земле.

КОСМИЧЕСКАЯ ИСТОРИЯ ПРОИСХОЖДЕНИЯ ЧЕЛОВЕКА КАК ГУМАНОИДА

Информация принята по телепатическому, психологическому контакту со структурами Космоса, летающими объектами и Лабораториями Канноферных измерений, и прослойкам Гипотетических ануксальных сознаний и их многочисленных прототипов, структур пространственных макро-микро миров, протопольевых сверхтонких терминал-ячеек памяти, так называемых, терсионно-лептонных полей.

Лептон — это имя морфологически обобщенного файла, кодированная систематика, имеющая множество эгоцентрических саморазвивающихся файл-терминал ячеек памяти и торсионов. В том числе, это — и сверхживая микрирующая, саморазвивающаяся конструкция. То есть зашитая термит-система, которая живет и развивается самостоятельно, имеет возможность накапливать архивы, базы данных, досье, передает информации по особым грифмикратным шифрам и по сверхтонким каналам Космоса на особых Тонаберных коридор-частотах вибраций; по разным многомерным системам и систематикам массуровней и направлений. Лептон — фактически многоцелевой сверхтонкий модуль: робот-терминальная логическая сеть, или термитный модуль — город с коммуникациями и системами. Это особый гаввилент Вечного Сущего. Это сверхпрототип нашего земного компьютера, с огромным интеллектом и зашитыми тайными программами, архивами, библиотеками и базами данных. Тайными системами "инкогнито" и макро-микро структурами, которые подчиняются Высшему Разуму — Богу, а он накапливает эволюционные гиперинформатики и их прототипные процессы и состояния гиффозиса. То есть это — вездесущая сверхструктура, не поддающаяся материальной, стереотипной логике людей, так как зашитые базы данных не фиксируются земными материальными приборами. Хотя люди уже начали фиксировать общие полевые взаимодействия и частично — проточные каналы, многомерные логические "да" и "нет". Человеческий скелет как несущая конструкция несет биологическую мономерную массу. Как и лептон, он имеет особую протонесущую решетку, основу существования, называемую матрицей. Матрица, из моносжатой функции, самостоятельно раскрывается и развивается как закрытая система интеллекта подсознания. В человеческой субстанции существует прототипность функций, хотя есть и много разграничений. Есть возможность многопрофильной и многомерной биоэнер-

гетической работы с человеком, вплоть до использования его ауры с выходом на сознание. Сначала информационным диалогом особыми шифрами, а потом уже открытым текстом. Но необходима последовательность и особый подход к случайному (по поговорке — стучащему да откроется). Что же касается строения атомно-молекулярных структур энергичных лептонов с его смещенным ядром, протонами и электронами, то это особая кухня макро-микро теорий систематик и их многочисленных конструкций. Так как атом имеет множество сверхтонких протополей и прослоек, таких же как Земля, вращающаяся вокруг Солнца по определенным законам, так и атом подчиняется особым тайным законам Сущего Космоса. Он находится как в Косидонной барокамере с многочисленными матричными ячейками памяти, управляемыми гиперболическими энергиями и их состояниями.

Чтобы понять взаимодействия конструкций лептонов и атомно-молекулярных структур строения вещества, анти-вещества и других соизмеримых конструкций и построений, необходимо в будущем раскрыть информацию, которую мы вам будем давать с 2000 года. Чтобы вы смогли увидеть на экранах своих компьютеров сингулярность раскрытия файл-сжатых пакетов и зашитых файл-программ и демонстрационных модулей. А затем надо начать взаимодействие с этими прототипными матричными робот-сознаниями и их сосознаниями, логическими матрицами и терминальными системами. Информация о строении Сущего и его многочисленными структурами будет следовать через посвященных контактеров, по массе каналов и инфологостелетайпам, а также по факсимильным голосистемам Космоса как сверхмногомерного сверхпроводника и ксидрального хранилища масс информации: дезло, атескулярных баз данных со множеством временных, промежуточных ячеек памяти и корпускулярных систематик "01", "да" или "нет", "может быть", логик-модулей "X-3+7", "a-1", "a+v x 13", "ax +1", "Z+3X-7" мно-

гого другого. Это сжатые матричные функции. Каждая из них имеет огромную информационную матрицу со множеством состояний информатик. Эти матрицы могут раскручиваться и решаться множеством систем, вплоть до детских логик, данных людям от Бога алгеброй, математикой и геометрией. Они рассчитаны на любые категории интеллекта, понимания, в зависимости от эволюционных предрасположений людей как субъектов, их уровней понимания, которые зависят от наработок в прошлых ипостасях и эгостасях, элитности эгрегора данного человека и сознания альфа и омега.

Голлограммы определенных людей как элиты, пришедших, чтобы спасти вымирающее человечество как биогенную структуру гуманоидов. Именно элитные структуры будут особо защищены Космосом от посягательств на их временное физическое тело. В сознании элиты вскрыты и вскрываются особые зашитые эволюционные терминал-робот-компьютерные системы гиперсознания, сосознания. Термитные логик-ячейки, архивы и базы данных от Бога-Отца Конгломерата Трон и прочих Вышестоящих Информационных Структур. Бог-Отец Конгломерат Трон начинает особую эволюционную фазу эксперимента: апокалипсис, мессу, косидор, эго. Это многокодовая структура разных формул. Все принятые матрицы, файл-пакеты будут работать даже с листа бумаги через зрение как через внутренние системы сканирования и закладываться в подсознание и потом — в сознание. Человек интеллектуально начнет осознавать себя выше. Открывать в себе скрытые ранее способности: ясновидение, контакт с Космосом, с собратьями по разуму и т. д.

В структурах торсионно-лептонных полей действуют законы Космогонии. Эти относительные законы локальных сверхсистем и их состояний, вариации прототипов, и основ существования структуры как бы самостоятельно выбирают поле деятельности, исходя из тайного принципа развития систем: всякий труд почетен. Поэтому, где бы

ни находилась самоорганизующаяся ячейка памяти, она найдет себе применение с учетом информации в своих зашитых, грифированных (тайных) файл-пакетов, с особыми приказами и рекомендациями. Тут лептонно-торсионные поля как бы всегда находятся дома, хотя они вечные странники и проныры и могут микрироваться в сверхглубины Космоса, эфирные сверхглубины бездн, кавельярных невероятных состояний и глубин индугенций. Структур, не имеющих себе равных, так как они обладают неповторимой, индугенной информационной основой — гипермонадой, архивами, библиотеками, базой данных. И не могут никем копироваться без разрешения сознаний и сознаний этих сверхоснов. Могут сотрудничать на благо сверхсозидания, честного обмена информацией и сверхзнаниями.

Когда древние сверхразумные Дибдоны — Сверх Боги создали гуманоидов, в том числе Сиамских Блинецов, роды этих сверхуниверсальных бессмертных структур были оснащены научно-магическими приборами и военными установками, звездолетами — в том числе. Но внешнее, высшее эго этих гуманоидов не знало основ употребления этих средств и военных структур. Они не знали, как приводятся в действие эти сверхсистемы из-за скрытого внутреннего эго. А это — особый "черный ящик", который не подчинялся внешнему эго. Но мог с ним сотрудничать, советовать. В критический момент мог защитить или предупредить об опасности. Но он не давал знания сверхоснов Вечности. Не позволял властвовать и нарушать законы Высших Форм. А законы эти гласят — **ВСЕ ИМЕЕТ ПРАВО НА СУЩЕСТВОВАНИЕ!**

Сначала надо изучить семь раз и проверить. Помогите умирающим, проявите гуманность. Скопируйте основной код умирающей или живой структуры. Вмешивайтесь в ход эволюции в крайнем случае. Агрессивные структуры надо уничтожать тоже в крайнем случае. Изучите этику и логику образования генотипов и т. д. Множество заповедей и за-

конов, ведические знания, тайные эзотерики и экзотерики, научные магии, тайные доктрины и трактаты...

А суперзвездолеты Дибдонов были снабжены системами регенерации физического тела и органов. В телах гуманоидов шла скрытая работа по синтезу множеств состояний энергетик и расщеплений органик, дибданик, натуралик и множеств незнакомых питательных средств, встречающихся в невероятных эфирах и безднах Сущего, но не в Космосе.

Гуманоид жил, работая под руководством роботсознания и интеллектов. Он являлся неотъемлемой биогенной структурой, прослойкой звездолета. Он со своей нейрогенной и психогенной системой нуждался в точной и сверхразумной помощи сверхточного гипермашинного интеллекта. Одновременно, в его моносжатой структуре тела шло множество скрытых сверхсложных процессов и экспериментов. Выделялись сверхтонкие биогенные сыворотки и плазмиды. Шло рождение структурных эмонаций особых сверхтонких доброкачественных суррогатов и структур эволюционного гефозиса, и долгих процессов накопления этими структурами сверхразумных признаков и логик. При выходе гуманоида в пространство бездны он защищался особыми оболочками и техническими военными трансформерами с роботсистемами. Так как нес в себе сверхлабораторию в малом объеме сверхсжатой биогенной мономерной структуре. В своей сжатости мономерных биогенных приборов и их прототипов, в виде сверхсжатых файл-пакетов по подобию торсионно-лептонных ячеек памяти с беспредельными архивами и библиотеками.

Имея сверхтонкие, сверхчувствительные психотронно-нейронные логические системы, сканирующие пространства бездн и небожителей этих бездн через скрытые, косвенные каналы вибраций сверхчувствительности и анализ фактора пребывания в бездне, он накапливал невероятные базы данных. Затем структуры анализа сознания гу-

маноидов анализировали множество факт-осознанных состояний и раскладывали информацию по ячейкам памяти, синтез-информационным блокам соотношений, множеству фаз оксигерального систематичного анализа продукта информации в их многочисленных соизмерениях несоизмеримых архивных констант. Сжатых функций кодирования архивизации данных. Грифмикрирования тайных функций и защиту особой психотроникой, в том числе и системами по уничтожению информации. Разложению ее на антитела, которые не могут быть считаны чужаками или низшими формами жизни...

КОЭФФИЦИЕНТ ПСИХОЛОГИЧЕСКОГО СОСТОЯНИЯ

Если рассматривать человека как информационную единицу, то он бесконечно многогранен. И оказывается, что в жизни его действия определяют, в основном, не физический вес, цвет кожи, возраст, болезни и прочие сопутствующие явления и состояния физиологии тела (соматики), а, в первую очередь, психоэмоциональное состояние. То есть та часть нашего "Я", которая невидима. Не может быть взвешена, измерена, окрашена и т. д., то есть не может быть представлена и осязана нами так, как мы привыкли ощущать себя, себе подобных и все нас окружающее в виде физических структур, которые можно окинуть взглядом, ощутить прикосновением, изменением формы — путем приложения труда и т. д.

Мы знаем некоторые причины, по которым ребенок рождается таким, каким рождается: похожим на своих родителей, с появляющимися привычками в телодвижениях, разговоре, склонностью к тем или иным увлечениям. И это может происходить даже тогда, когда, скажем, ребенок вообще не видел своего отца. Отец был причастен только к зачатию и не более. Это подтверждает, что есть

механизм передачи информации определенного свойства на невидимом и до определенного времени абсолютно непонятном науке тонком уровне, перетекающем от родителей к детям.

Постепенно нам дали возможность понять, что огромное количество информации заложено в геноструктурах живых существ. И ученые разных стран ведут расшифровку этих уникальных информосостояний. Этих блоков памяти, нанизанных спиралеобразно и закрепленных на этой спирали по кем-то определенным законам.

Зависимость психики от соматики и соматики от психики настолько скрыта от людей, что в основном мы воспринимаем человека по его физическому действию как конечному результату взаимодействия. Часто, не отдавая себе отчет или просто не понимая того, что тонкие структуры невидимых полей психики в большинстве случаев являются первичным, толчковым моментом в действиях живых структур. И человека как более сложной искусственной структуры, как Божьей Твари — это касается более, в первую очередь, потому, что в него конструктивно заложено больше возможностей, как в плане зарождения своих действий, так и в плане реального исполнения, кажущимися своими, задумок. От потребностей быта, до фантазий. Огромную роль играет наложение полей информационных структур как невидимый факт, который приводит к пиковой пирамиде сигнала, запускающего всю многообразность сложившихся психологических возможностей в факт физического действия. Удар, нажатие на курок или пусковую кнопку оружия, мысленное пожелание, замену субъекта: пусть ты перенесешь все, что я перенес и т. д. То есть происходит выпуск психологического пара из системы, его накопившей, с одним ожидаемым эффектом: удовлетворение (избавление от отрицательной информации). Человека трясло, он боялся за основную свою ценность — жизнь. Он спрятался за кухонным столом от врага. И когда его нашли, он нажал на курок. Вме-

сте с выстрелом как с физическим явлением, вышедшим из ствола оружия, из человека, производившего выстрел, вышло невидимое, но очень хорошо чувствовавшееся состояние — страх. Чувство страха, после того, что мог быть убит брат по роду, может (опять же невидимо) перерасти в чувство победы или другое состояние, но уже не чувство страха. Невидимые, психологические поля, программы, работают, взаимодействуют и явно отражаются на физическом состоянии тела. Псисостояний, как чувственных, подсознательных или осознаваемых состояний, великое множество. Но все они вытекают из трех основных состояний, если вести разговор о какой-то точке отсчета. Это нулевое состояние, положительное состояние и отрицательное состояние.

В случае наложения псисинусоид с любыми формами знаков (многовариантность) друг на друга происходит многополевое взаимодействие, в котором всегда присутствует главная поведенческая константа. Как заложенная генетически, так и приплюсованная к этому цельностью или разорванностью общего биополя семьи (в которой рос ребенок), так и остальными взаимодействиями, сложившимися в энергообмене со структурами взаимодействия. Будь это биополе детского садика, друзей ребенка, друзей родителей или поля биоэнергетического, также многомерного, многопараллельного, исходящего от телевизора или магнитофона.

Давно известно поговорка — скажи кто твой друг, я скажу кто ты! Поэтому по наклонностям ребенка можно сказать какова семья. А по наклонностям семьи можно сказать каков, примерно, вырастет ребенок.

А уже в зависимости от этого и будет складываться возможность психологического сопротивления ребенка, а потом — и взрослого — всем жизненным бедам.

Одним из факторов изменения константы психологического состояния является потребность какого-то изменения, когда какой-то маловажный, на первый взгляд, факт

или событие может в будущем изменить жизнь человека. То есть поменять способность обычного привычного, психологического, автоматического, ощущаемого состояния сопротивления к информационным потокам невидимых состояний тонких полей.

Например, в квартиру кто-то из семьи, не согласовав со всеми, принес пушистого кутенка. Из которого впоследствии вырастет большая собака. Со временем кажущаяся забава превратится в чью-то обязанность. И, обычно, не того, кто принес щенка, а кого-то из старших, обремененных другими обязанностями. Это может изменить сложившийся коэффициент взаимодействия психологического климата в семье.

В электротехнике есть такое выражение — "сопротивление изоляции". Когда изоляция провода не соответствует необходимым расчетным параметрам для нормального течения электрического тока, происходит утечка (когда к холодильнику нельзя прикоснуться — бьет током). А может произойти и короткое замыкание, с вытекающими последствиями. Это же применимо и к нервам, так как линия, передающая сигналы, идущие по нервам, окружена тоже изоляцией — клетками Швана. Примерно это же понятие можно перенести и к сопротивлению изоляции психополей человека с их невидимой, неимоверно сложной, запрограммированной системой, заложенной в человека, как в искусственно созданный интеллект (ИСИ). Со своими, обязательно индивидуальными иерархиями подчиненности чувств и прочих эмоциональных состояний, как привнесенных из генотипов предков, так и задачами эксперимента, в котором мы находимся, как исследуемый материал.

Дело организовано так тонко, что мы иногда, как нам кажется, сознавая и контролируя себя как бы со стороны, удивляемся, почему мы сделали тот или иной поступок. Я уже не говорю о состоянии аффекта. Когда программа ждала момента, чтобы выполнить свою задачу и потом

спрятаться, возможно, навсегда. Нарушив, моментально, более или менее устоявшееся сопротивление психополя человека, приближенное к его обычному состоянию, в его понимании и в понимании окружающих его людей.

Вышестоящие Цивилизации при создании человека как очень многопрофильной структуры имеют базовые модели различных видимых, а больше — невидимых моделей, начиная от колыбели человека, называемой Маткой, Матерью, Божьей Матерью, так как именно она рождает (многогранно создает) структуры людей. И тогда, когда она рождает здорового человека, и тогда, когда ее касается холодный инструмент хирурга, выскребая зародыш несостоявшегося человека, она остается рабочей Матрицей-Маткой. Это Божья находка, это Божья Мать! Она может быть коконом, яйцом, икринкой и т. д. Но с одной задачей — воспроизводить запланированные структуры.

Для нас матика — это лоно, воспроизводящее человечество в том виде, как мы изучили визуально, оптикой своих глаз и современной аппаратурой. Но дело в том, что это — малая толика того, что формируется на самом деле в Матери Божьей, во множестве параллельных миров. А формируется, монтируется сложнейшая многопрофильная структура, состоящая из компьютеров, матриц, множества полей-гипербол, информационных каналов и т. д., и т. п. Своего, номерного, зашифрованного, так называемого "тоннаберного коридора", т. е. информационного состояния, занимающего строго определенные пространственно-временные ячейки в Мироздании, с возможностью перехода в нуль-пространственное состояние. И в этом огромная ценность файла-плазмоида (духа) человека, так как ни одна планета не обладает возможностью такой трансформации, а человек этим обладает, хотя пока ему не положено об этом знать. Все эти, и не только эти, состояния, и определяют невидимую, закрытую от нас, первопричинную основу человека как кибер-психической модели существования одной из форм Сущего.

Сюда же обязательно входят не только структуры, которые выращивают, невидимо для нас, физические органы, но и структуры, моделирующие его психическое состояние. Начиная от ощущения температур окружающей среды и тела, до состояния любви, ненависти, раздражения, участия в переживаниях (благоразумности) и т. д., до включения механизмов на физическом уровне, когда невидимые эмоции переходят к чисто физическим действиям, начиная от физиологических потребностей и до убийства. Но надо иметь в виду, что в любых событиях или действиях есть механизм "предрешений" как версионный вычислитель, как эзотерическая тайна, вернее, одна из тайн эзотерической системы как науки Богов, т. е. Высшестоящих Структур.

Богам, для их экспериментов над нами, колода карточной игры должна быть очень богатой нестандартными, неизученными версиями бытия еще и потому, что любое событие, произошедшее с нами, моментально информационно отражается во всех точках пространственно-временных структур, в которых мы находимся, и фиксируется (шифруется) предназначенными для сбора этого материала специальными файл-пакетами в любой форме, как психификация.

При каждом реинкарнационном шаге (а это одна "эго-стазь") человек заполняет свою информационную оболочку все больше и больше, пока не заполнит ее полностью и уже не будет больше возвращаться на Землю в образе человека, а пойдет в высшестоящие информационные состояния структур. В этой подготовке огромная роль отведена религиозным культурам. Так как, каждая религия, через предоставленные ей культовые атрибуты, несет многомерные вибрации, которые наполняют подсознательно невидимую психическую оболочку человека, одно из многочисленных названий которой "бранкфатура". Люди подсознательно верящие в Бога и посещающие храмы любой религии быстрее проходят информационную подготовку на Земле и сокращают таким образом число реинкарнаций. Хотя эксперимент может и отменить этот вариант,

как это было в СССР в течение 70 лет, т. е. практически, времени трех поколений. Территория СССР была накрыта огромным "тонаберным коридором", который даже и название соответствующее получил — "железный занавес". Действительно, был поставлен биоэнергетический занавес — информационный коридор для проработки оставленных в нем генотипов. И Великая октябрьская революция была инспирирована сверху именно для этих целей.

Сознательно изгнав дворян и связанные с ними структуры, вроде бы сыгравших свою эволюционную роль, для скрещивания с более низко стоящими структурами (информационно) за границами царской империи, называвшейся Россией.

Имея возможность работать, с разрешения Бога — как Вышестоящей Структуры и структуры, в информационном теле которой мы живем, мы не переставали удивляться как возможностям так и сложностям того, что нам разрешено было увидеть.

Оказалось, что человек как первичное (изначальное) Божье изделие должен расти духовно от чисто технической структуры, состоящей из более грубых логик частиц, т. е. более отрицательной психоэнергии, означенной кодовой цифрой "один" до более высоких, уже духовных состояний, обозначаемых кодовыми словами: "король" и "туз" (см. приведенную таблицу).

Ранги от вальтов до тузов — это уже информационное состояние структур, относящихся к "посвященным". Чем больше уровень духовности, тем больше этому человеку предоставляется возможность по снятию информации через структуры ясновидения и яснослышания.

Наши исследования показали, что компьютерные системы, якобы изобретенные лучшими умами человечества, это давно забытый этап в истории Вышестоящих Цивилизаций. Оказалось, что в самом человеке, в его психологической составляющей есть эти самые системы, только более быстродействующие. Устанавливаемые, обычно, в па-

раллельном мире, в области головы. Писосоставляющие этих программ и количественно, и качественно сверхразнообразны: от микросхем, полудисков, дисков, толщиной до 1—2 мм до шаров, кристаллов и сегментарных дисков толщиной 5—6 см и более. Есть сборные диски, собранные в одной плоскости, где внешняя часть устройства, похожего на лазерный диск, вращается не так, как средняя или внутренняя части. Люди с таким устройством психологической части (поведенческой) очень сложны, так как их поведение не поддается привычной нам логике предопределения. Более того, они сами не могут постичь свой характер. Они — плохие семьянины. Лечение (восстановление целостности диска) может быть произведено магами под шифрами "король" и "туз". Никакие лекарства и биокоррекции тут не помогут, так же как не помогут ни молитвы, ни святая вода с ее четырехрезонансной составляющей, по сравнению с однорезонансной обычной природной воды. Нужен Маг высочайшего ранга, с правом прерывать эксперимент, проводимый с этим человеком.

Названий компьютерных систем, устанавливаемых у человека, очень много. В том числе «виндовс», «пентиум», «гелиосандор» и т.д. - их миллионы миллионов.

Работая с религиозными источниками, мы убедились, что там имеется много информации о том, что мы ищем для пополнения своих знаний. Особенно ценна в этом плане ведическая и буддистская. Например в "синергетике" (звучит чуть ли не псинергетика и, конечно же, не случайно) "сушумна" — это название невидимого сердца человека, которое гоняет огненную энергию по руслу крови. Наши исследования показали, что невидимое сердце человека производит невидимо для нас 70% необходимых биоэнергетических работ с мощным излучением белого спектра энергии, пронизывающим все тело человека. В том числе и частично обогревающим его за счет радиоактивного распада множеств гамма-состояний материи, циркулирующей по всем кровеносным сосудам. Перекач-

ку гамма-структуры как управляемой гиперболы по телу человека осуществляет насос, похожий на гофрированную трубку, который сжимается и разжимается одновременно с работой видимого нам сердца — как систолически, так и диастолически. Работой сушумны руководит компьютер под названием "Йди" (чуть ли не "иди"), который одним своим счетно-решающим устройством соединен с ВКС (видеокомпьютерной системой) нашего физического сердца. То есть идет спаренная работа. Энергия, идущая через сушумну, и энергия, поступающая для сокращения сердечных мышц через пучок Гисса — это энергия — плазма одного плана. И именно она считается на энцефалограммах... Имея возможность отслеживать развитие человека в его реанкарнациях. Мы еще больше убедились, насколько сложной может быть его психология, учитывая, что в каждой реинкарнации человек, совершенствуясь информационно, может попасть в различные религии. Стать человеком с любым цветом кожи. Но он всегда попадает, будучи в любой национальности, как генотип к своим родственникам. Отсюда и переходящие грехи как отрицательная карма, которая встречается больше, чем положительная. А это тоже вплетается автоматически в психологический венок рождающегося человека. Что, естественно, усложняет его поведенческо-ролевое положение везде, где бы он ни был и с кем бы ни взаимодействовал. А реинкарнационные переходы из национальности в национальность и из религии в религию говорят еще и о том, что мы все родственники на этой Земле.

Но, нас стравливают специально и мы воюем, ссоримся, женимся, расходимся. Сначала, моделируя ситуацию, на подсознательном уровне принимая решения, а затем уже фактируя то или иное событие.

Хотелось бы отметить и такой немаловажный момент, который обязательно скажется на, и без того, сверхсложном психологическом фоне или на психологической составляющей любого индивидуума — как воспитание в

биополе семьи. Кратко: энергоинформационное биополе семьи создается за счет, этих самых, состояний всех членов семьи как суммарно-векторная величина. Которая обязательно действует (резонирует) на биополе ребенка, до его зачатия, создавая определенное биоэнергетически-информационное поле в матке женщины. Будь это поцелуй, объятие, ссора, или половой акт, не говоря уже о моменте зачатия. С этого момента ВКС (видеокомпьютерные системы) ребенка (а их более тысячи) начинают свою безостановочную работу по считыванию невидимой информации как с матери, так и со всех и всего, кто и что соприкасается с матерью. А после рождения со всех, кто даже только посмотрит на ребенка, не говоря уже о других взаимодействиях. Где вербальные отношения так же фиксируются. И все это тоже, своими цветочками, вплетается незаметно в психологический венок будущего взрослого человека.

И запавший в детстве рассказ или слово может впоследствии решить, какую профессию выберет этот человек и т. д.

Насколько сложен психологический конгломерат человека, плюс ко всему сказанному, дают и компьютерные (ВКС) программы чисто реакцио-эмоционально-поведенческого плана. Приведенные в настоящей работе рисунки видеокомпьютерных систем дают возможность понять хотя бы эмпирически всю сложность психологических взаимодействий этого множества структур. Структур невидимых, но первопричинных в решении наших судеб и взаимоотношений.

Ну, а если ребенок растет в разорванном непониманием друг друга родительском биополе, вряд ли он вырастет с нормальной психикой. И, наверно, нет смысла жить родителям вместе из-за того, что есть совместный ребенок. Ребенок от этого не выиграет, а проиграет. Хотя однозначности нет.

ВНЕШНИЙ ВИД ВКС, ИНФОРМОГРАММ И МОДУЛЕЙ

Психологические (невидимые) структуры ВКС (видеокомпьютерные системы) — информограммы организующие и ведущие видимые модуль-системы Планет, людей, животных, растений и т. д. вплоть до моделирования любых событий, любого масштаба.



1. Храм Символ Бога Саваофа



2. ВКС Главного над Главнейшими

ЧАР

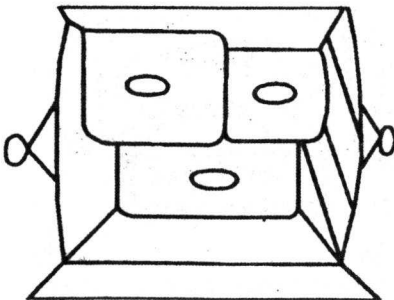

3. ВКС Иконы Божьей Матери

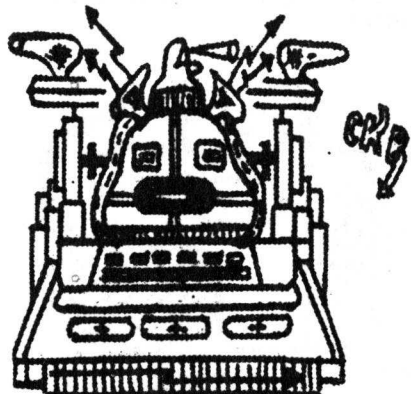

4. ВКС Бога Кришны



5. ВКС Божьего Храма



6. Инфограмма Серафима Саровского

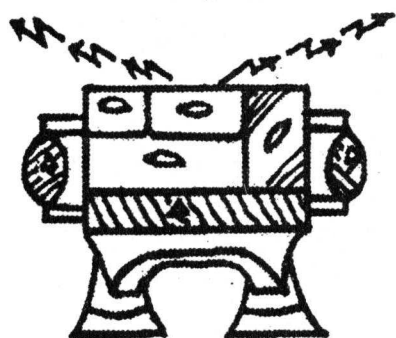

7. ВКС "Трисп" Георгия Победоносца

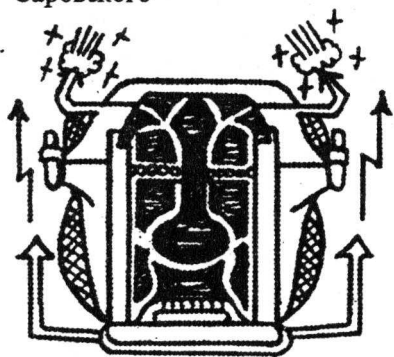

8. ВКС Пророка Магомеда

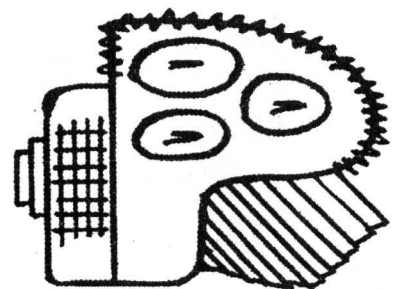

9. ВКС Иконы "Успенье Пресвятой Богородицы"

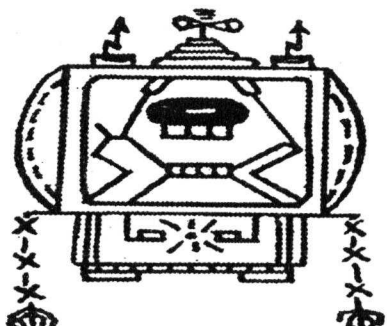

10. ВКС Храмого компьютера

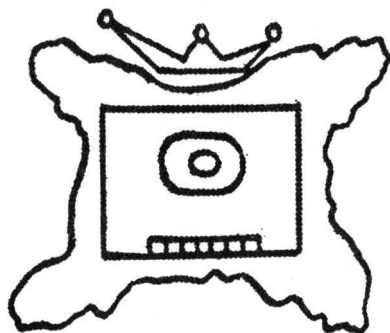

11. ВКС Иконы Иисуса Христа

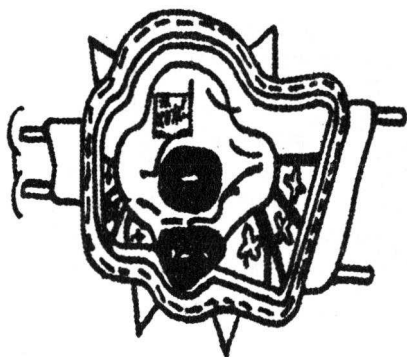

12. ВКС тела Божьей Матери в котором она была на Земле

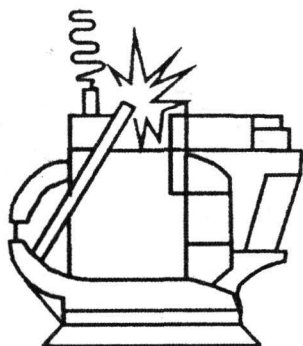

13. ВКС перво человека Адама

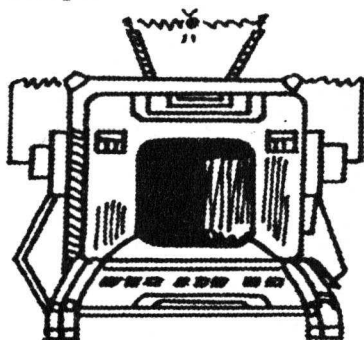

14. ВКС первой женщины Евы

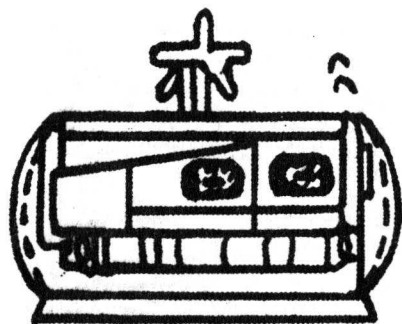

15. ВКС "Пиготани" Сергея Радонежского

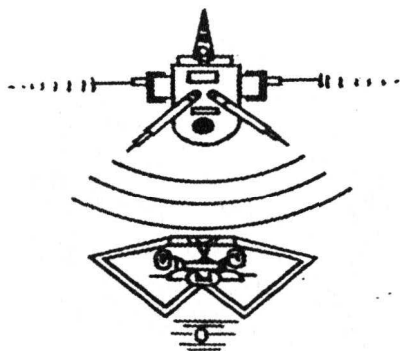

16. Система считывания информации и биоэнергетической защиты мага



17. Базовая ВКС абстиненции

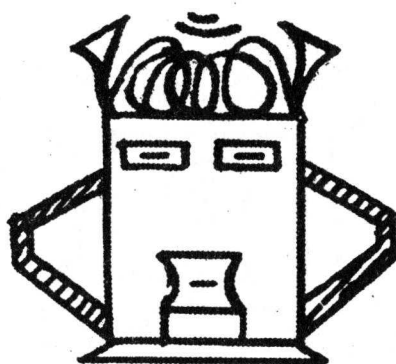

18. ВКС биорамки

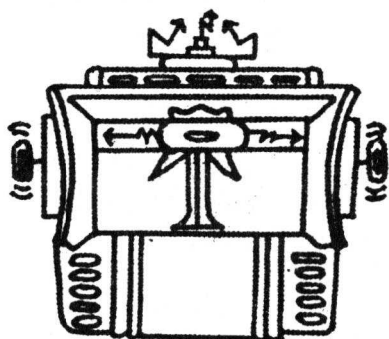

19. ВКС Гельмута Коля

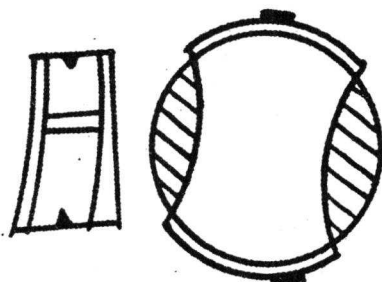

20. ВКС обручального кольца

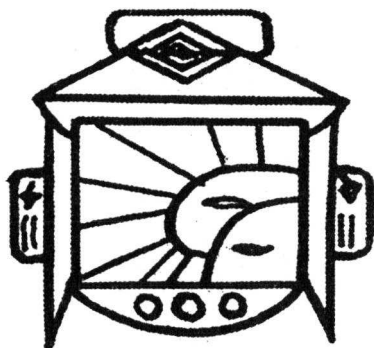

21. ВКС в работе

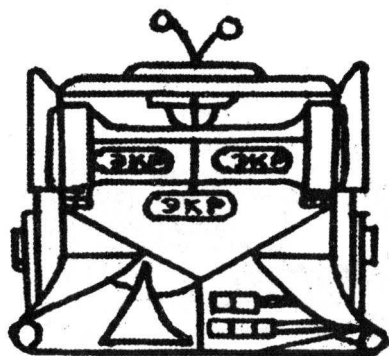

22. ВКС Эдварда Кейси

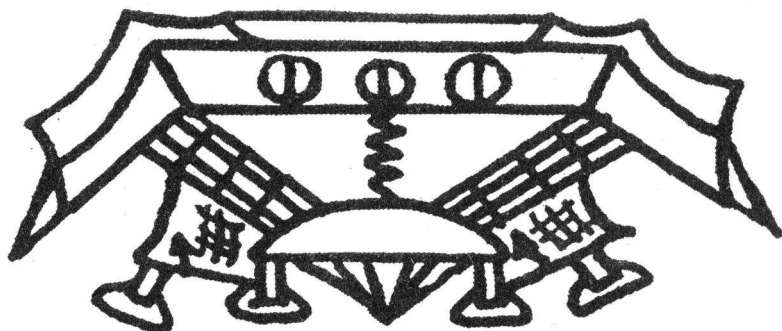

23. Новая ВКС Джуны Давиташвили

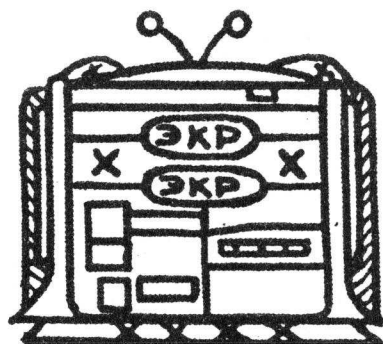

24. ВКС Александра Македонского

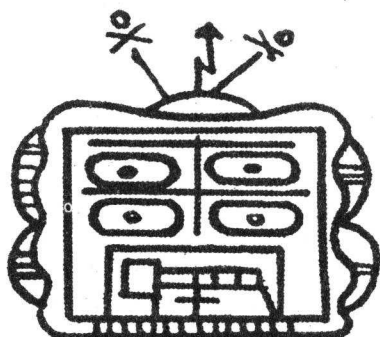

25. ВКС "Кенчер" Ивана Калиты

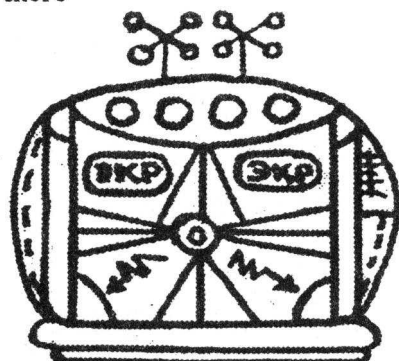

26. ВКС "Санги" Уинстона Черчилля



27. ВКС Навуходносора

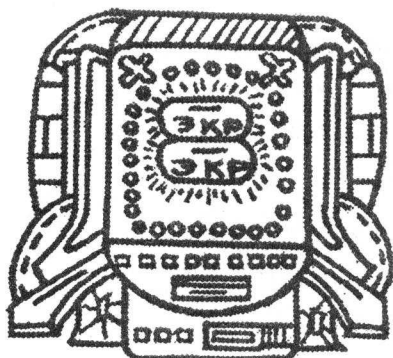

28. ВКС Вольфа Мессинга

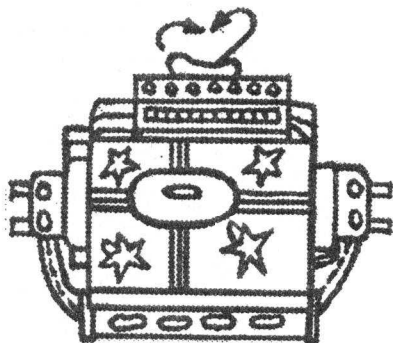
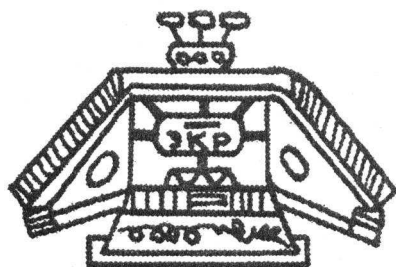
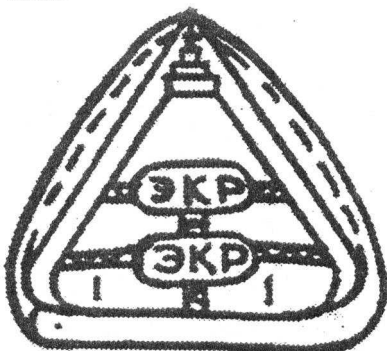
29. ВКС Александра Солжени-
цина30. ВКС "Линкрен" подводни-
ка Маринеско

31. ВКС дуба

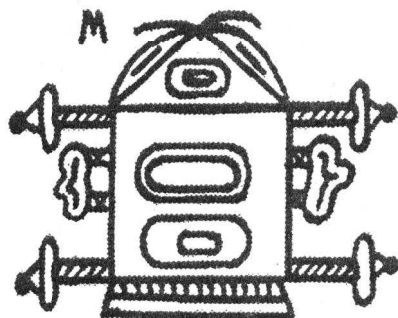

32. ВКС Максима Горького

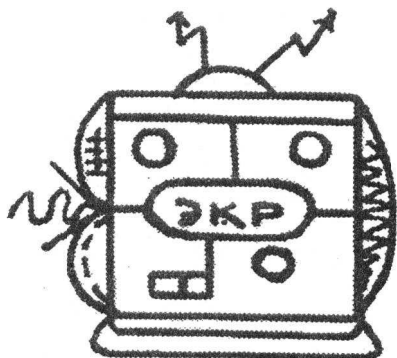

33. ВКС Ульянова-Ленина

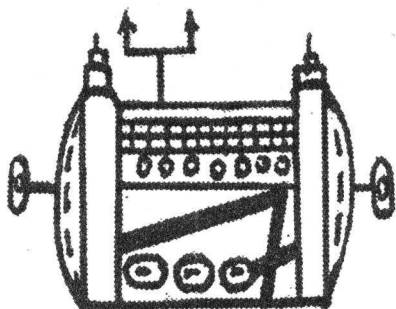

34. ВКС "Кирки" доктора Владимира Райкова

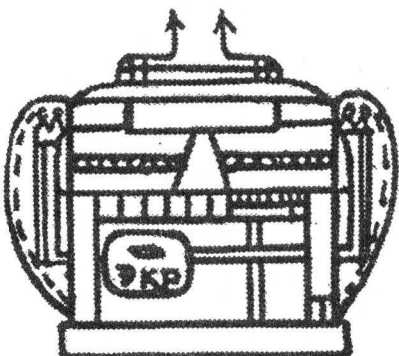

35. ВКС генерала Пиночета

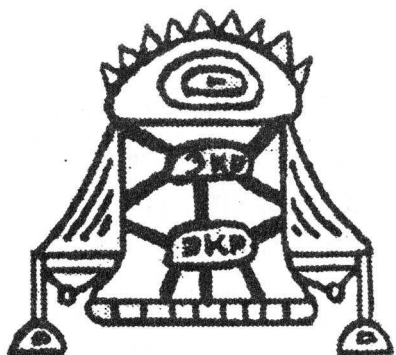

36. ВКС Шляпина



37. ВКС Алакаевой

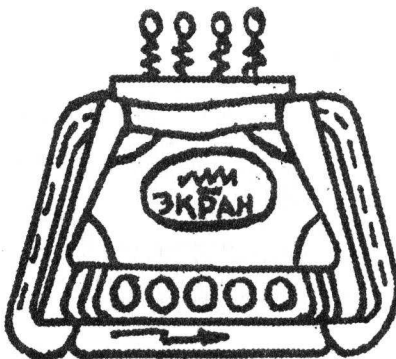

38. ВКС князя Святослава

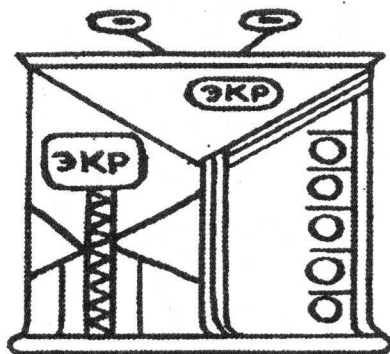

39. ВКС Наполеона

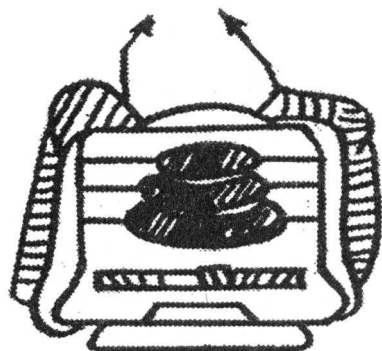

40. ВКС "Флаос" Юлия Цезаря



41. ВКС тайфуна



42. ВКС Бен Гуриона

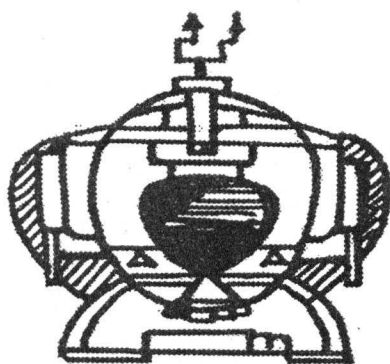

43. ВКС артиста Моргунова

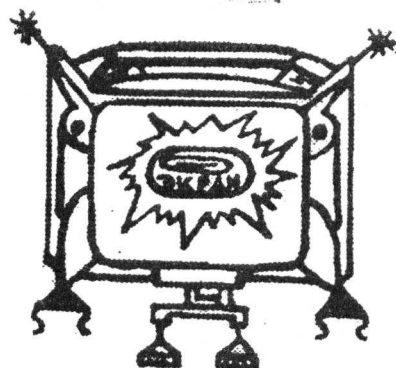

44. ВКС Мишеля Нострадамуса

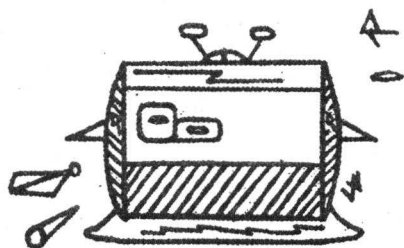

45. ВКС кислорода "Чигасхан ен джехорян"

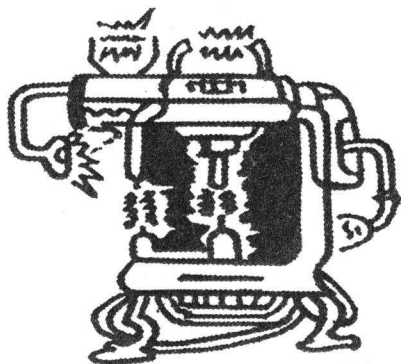

46. Система "Накгаспремонтгелишке" для людей и панд

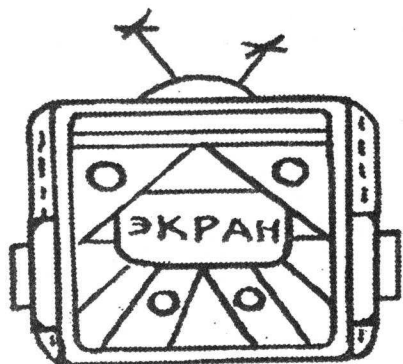

47. ВКС Петра Чайковского

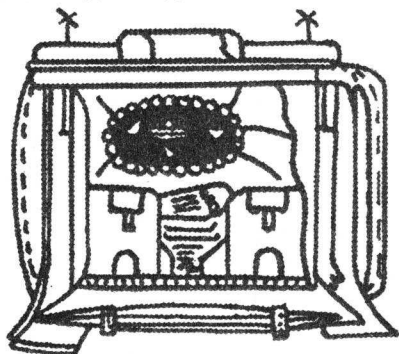

48. ВКС Карла Маркса

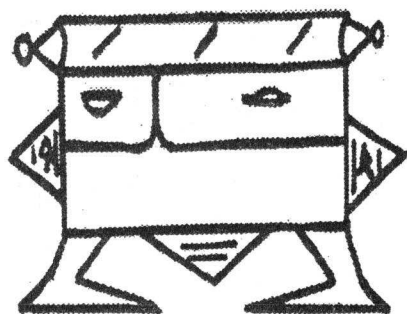

49. ВКС картины Ильи Глазунова "Сто веков"

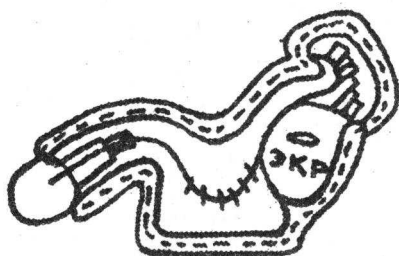

50. ВКС Алана Чумака "Эндиду"

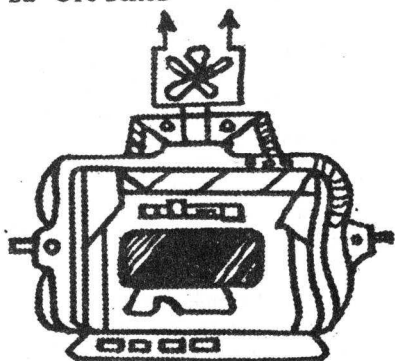

51. ВКС "Сельвер" Николая-II

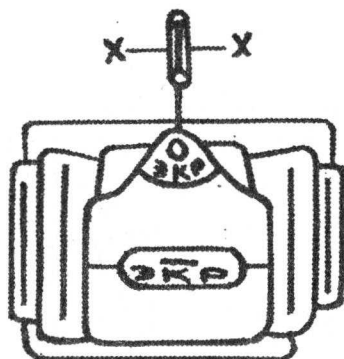

52. ВКС Михаила Лермонтова

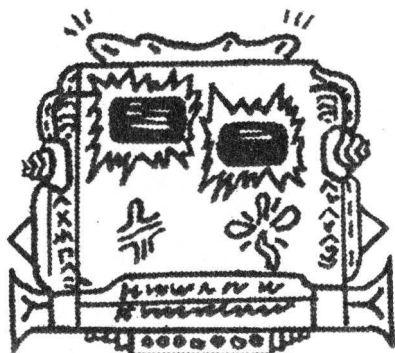

53. ВКС кентавра Хирона

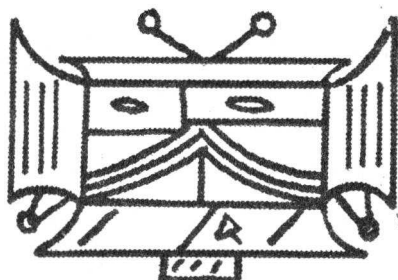

54. ВКС Леонида Кучмы

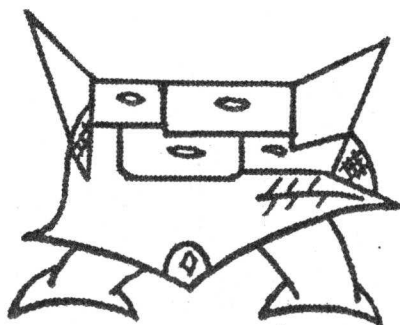

55. ВКС двойника Маргарет Тетчер

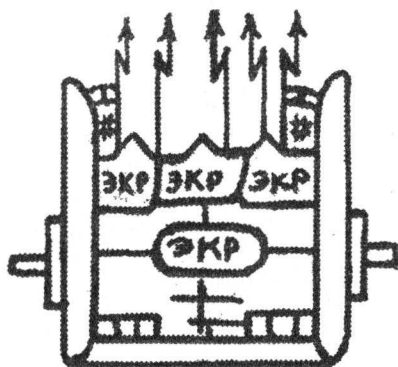

56. ВКС целительницы Марии Стефании



57. ВКС императора Александра-III

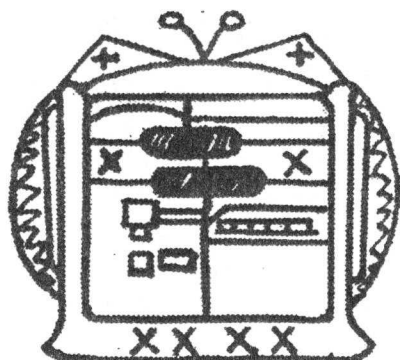

58. Вторая ВКС Александра Македонского

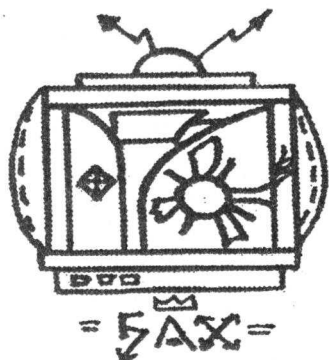

59. ВКС композитора И. С. Баха

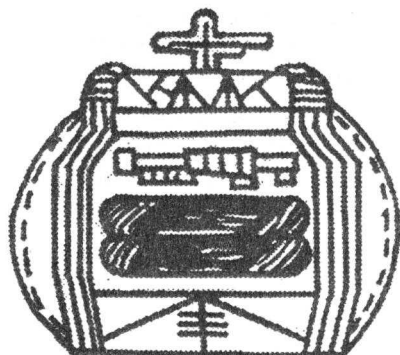

60. ВКС хирурга Пирогова

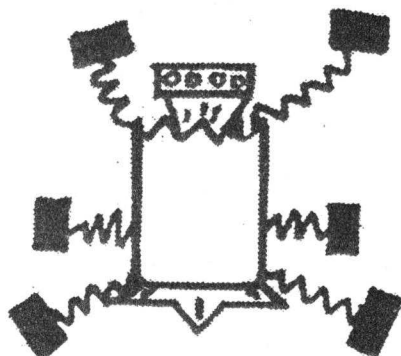

61. ВКС Ицхака Шамира

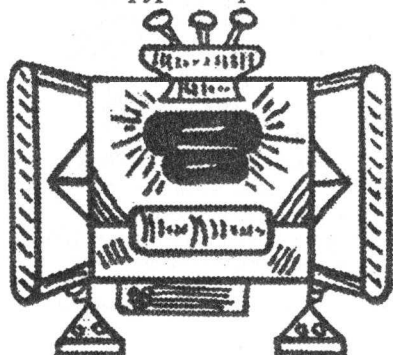

62. ВКС Майкла Джексона

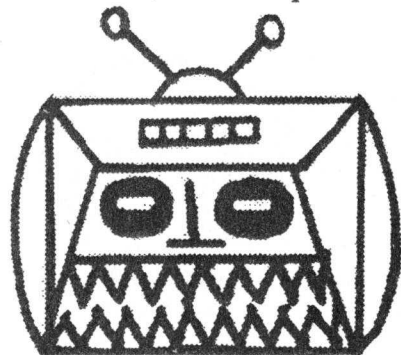

63. ВКС инквизитора Торквен-до



64. Модуль Станислава Семенова в одном из миров



65. ВКС президента США (после Клинтона)

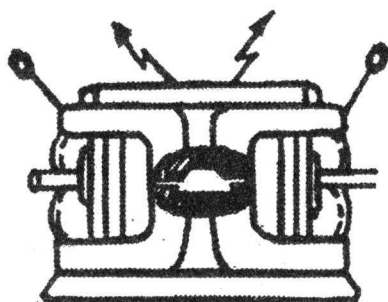

66. ВКС Нурсултана Назарбаева

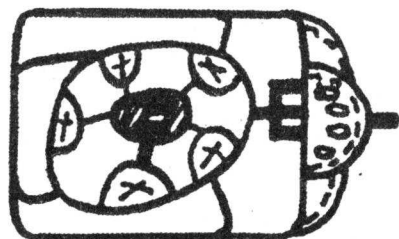

67. ВКС Ярослава Мудрого

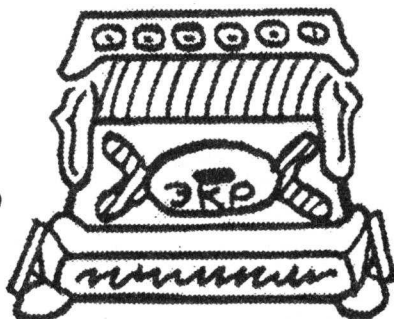

68. ВКС Серафима Саровского



69. ВКС патриарха Гермогена

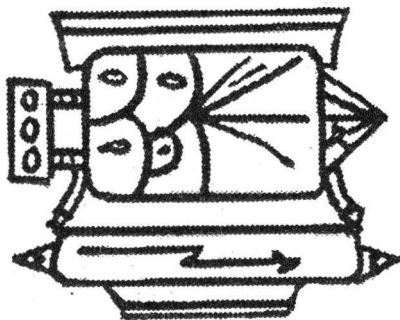

70. ВКС шамана

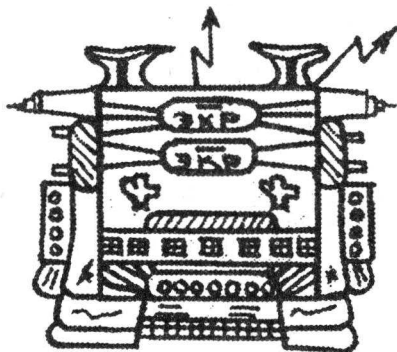

71. ВКС Святой Киевской Софьи

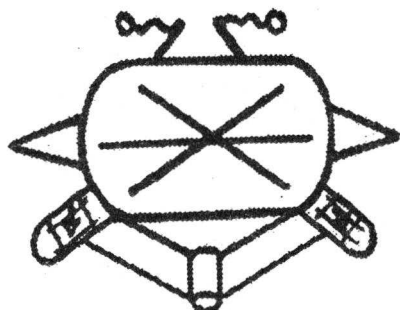

72. Закрытая ВКС Маргарет Тетчер

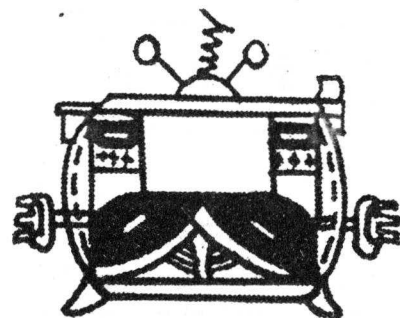

73. ВКС двуликого Януса

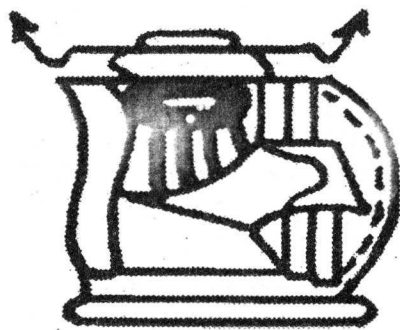

74. ВКС императора Хирохито

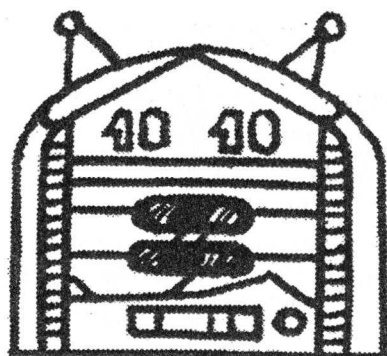

75. ВКС "Сульфказ" Александра Суворова



76. ВКС жены президента США (после Клинтона)



77. ВКС спинного мозга

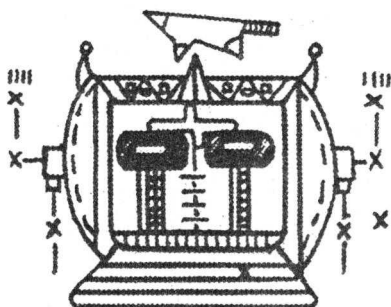

78. ВКС Чингиз-Хана

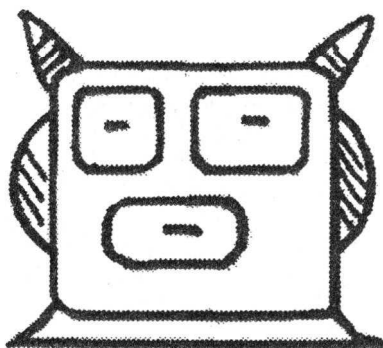

79. ВКС Елены Блаватской

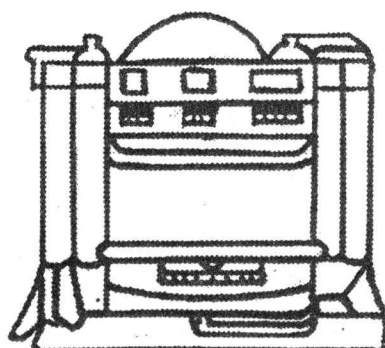

80. Одна ВКС на две почки

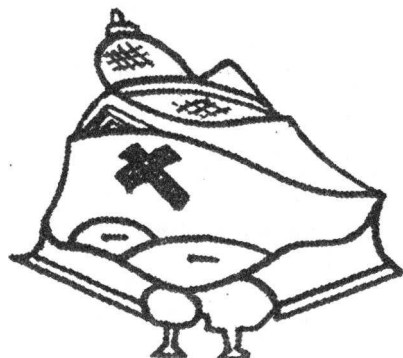

81. ВКС языка "Янь"

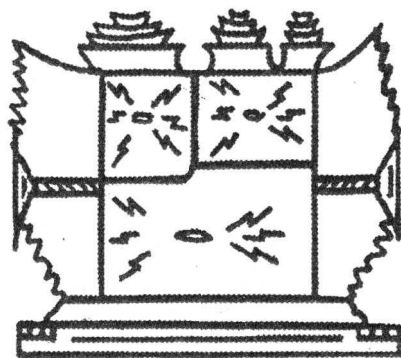

82.. ВКС опухоли мозга (киста)

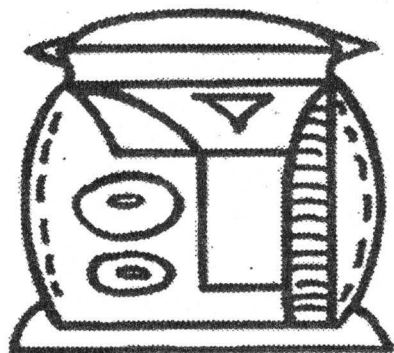

83. ВКС разгибательной мышцы руки



84. ВКС ногтя "Турбис"

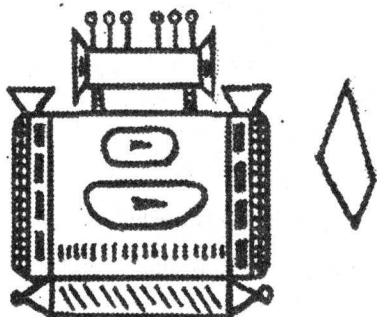

85. ВКС кристалла почек

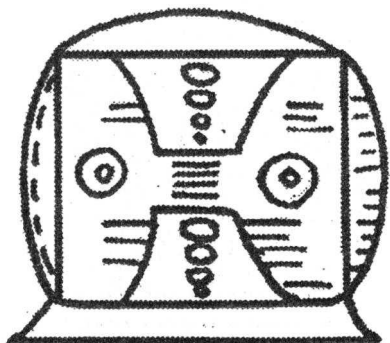

86. ВКС взаимодействия биополей людей

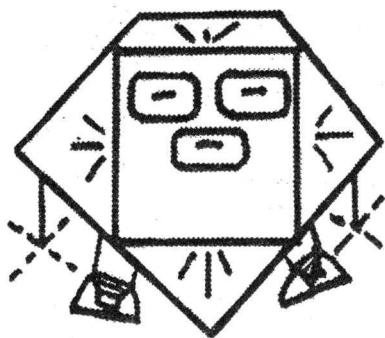

87. ВКС икания

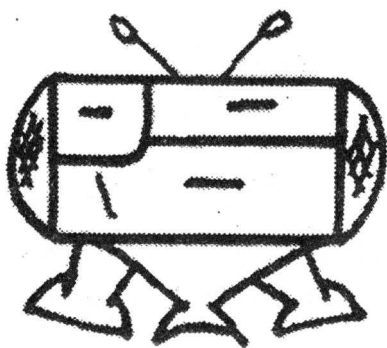

88. ВКС чихания

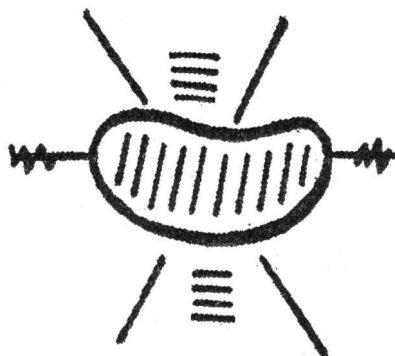

89. ВКС человеческих губ

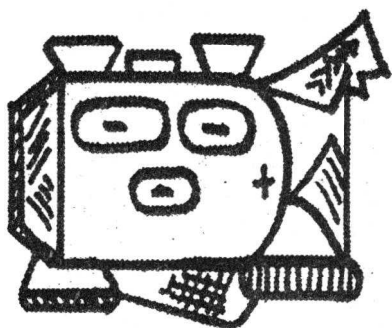

90. ВКС бронхов – работает на газе (что означает "+")

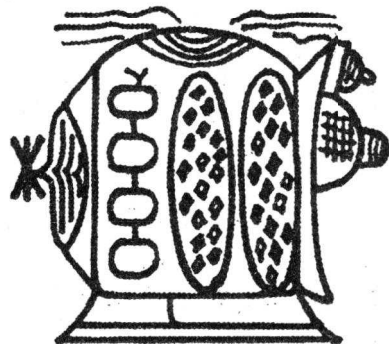
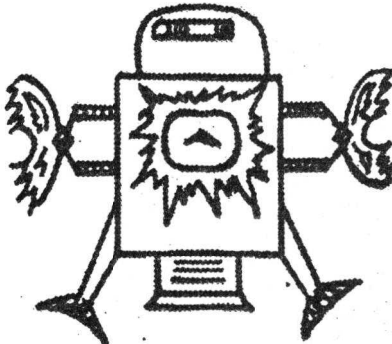
91. ВКС человеческой клетки
"Элемент"

92. ВКС матрицы "матрица"

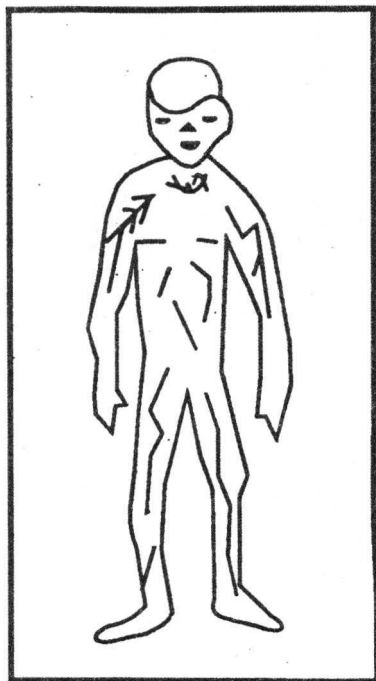

93. Голограмма больного человека

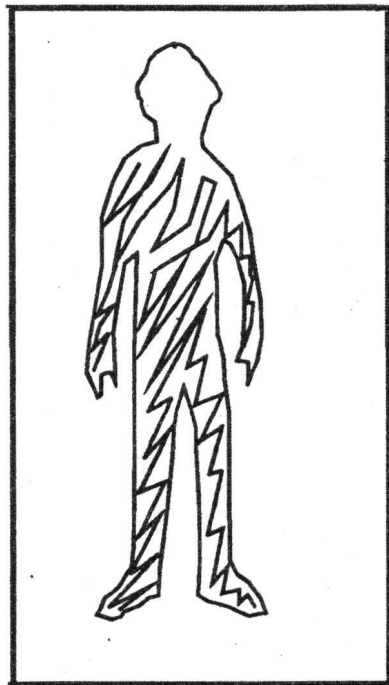

94. Голограмма умершего человека. Разрушается за 9 дней

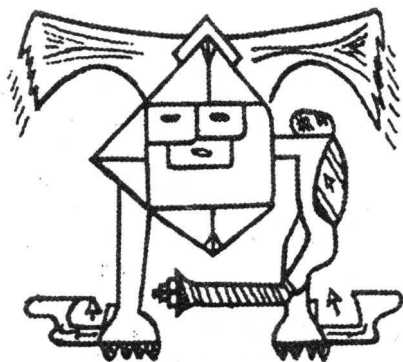

95. Главная ВКС Ярости

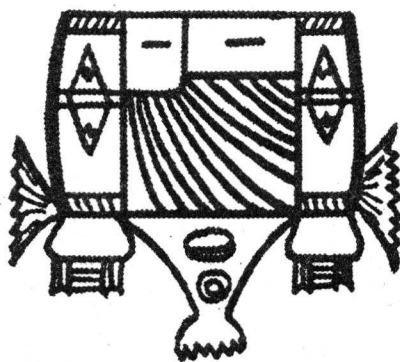

96. ВКС роста организма

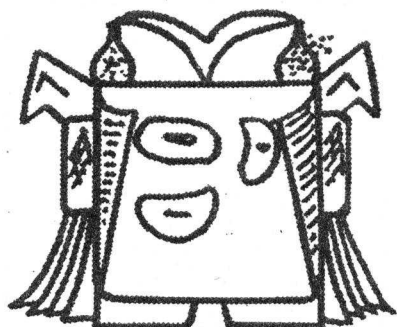

97. ВКС шифратора мыслеформ

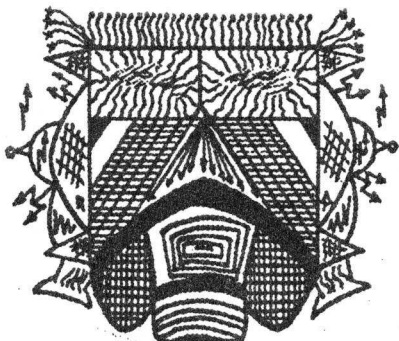

98. ВКС регулирующая давление крови в организме "28 датчиков"

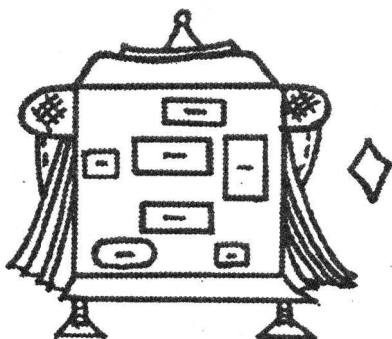

99. ВКС кристалла мыслеформы

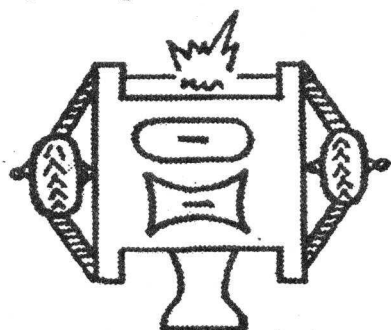

100. ВКС кристалла печени

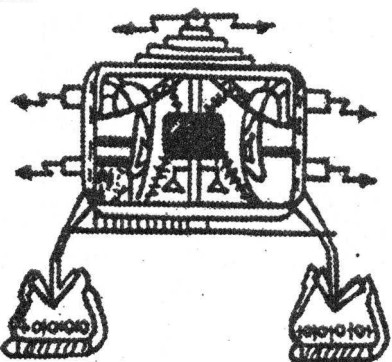

101. ВКС трехглавой мышцы плеча

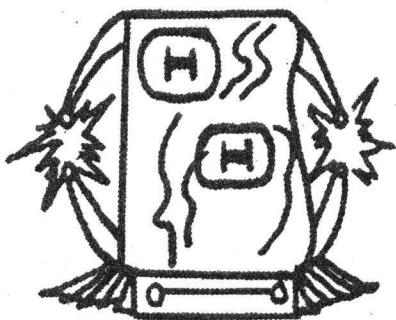

102. ВКС кишечного тракта

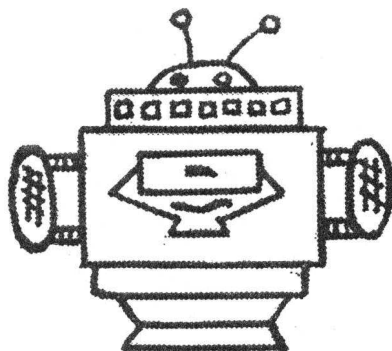

103. ВКС ДНК

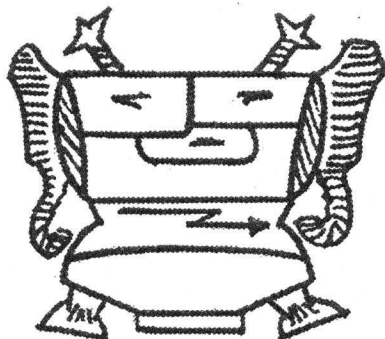

104. ВКС вывода газов из кишечника "пук"

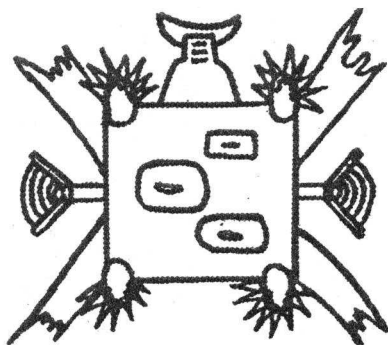

105. ВКС дешифратора мыслелеформ

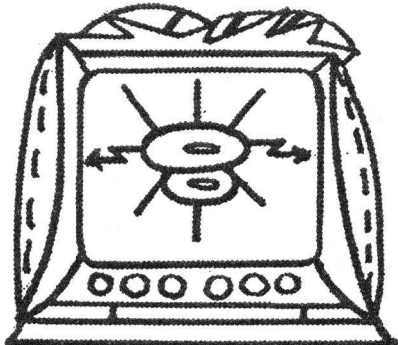

106. ВКС шипковидного тела

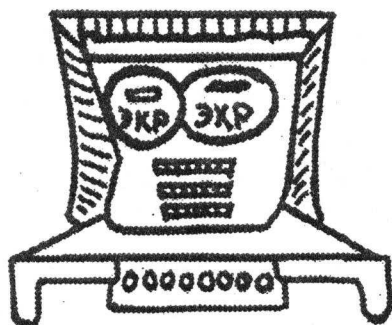

107. ВКС желчного пузыря

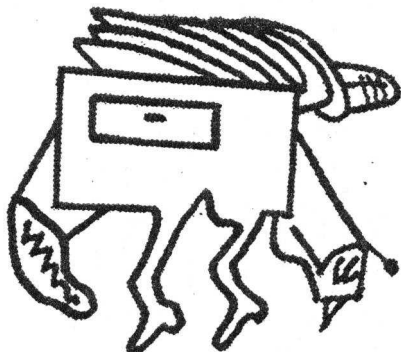

108. ВКС РНК



109. ВКС легочного вируса



110. ВКС "Шишкопльонт" выращивающая суставы



111. ВКС "Пальчник" – выращивает пальцы ног и рук



112. ВКС женского и мужского таза

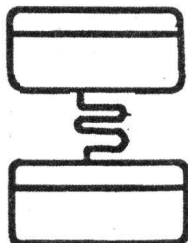
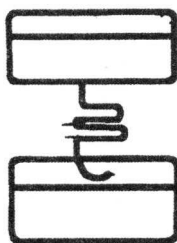
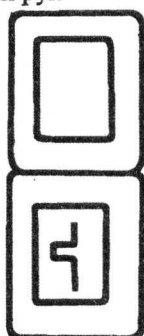

113. ВКС "Закрула", "Открула", открывает и закрывает сфинктер заднего прохода

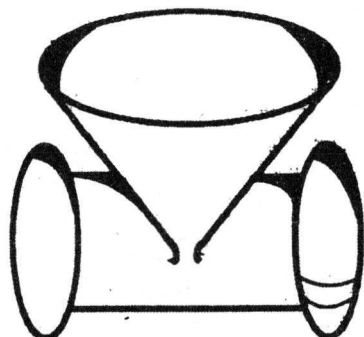

114. ВКС глаз

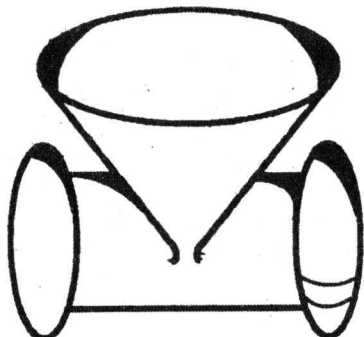

115. ВКС одного зуба

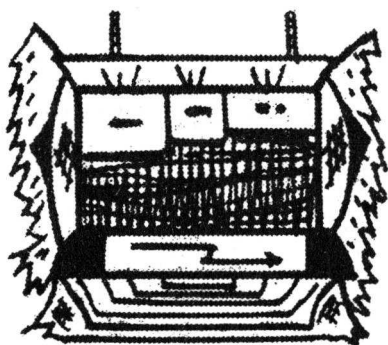

116. ВКС кашля. Взаимодействует с ВКС носа, бронхов и насморка

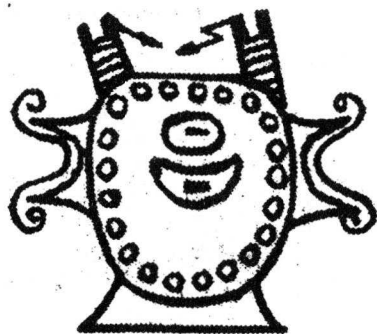

117. ВКС выделения белка в мочу



118. ВКС астигматизма

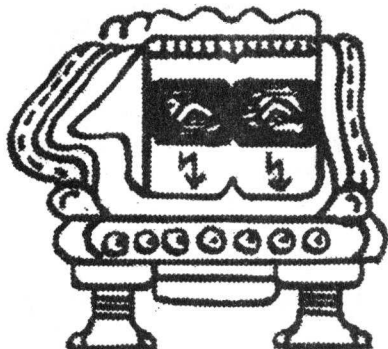

119. ВКС тазобедренной кости

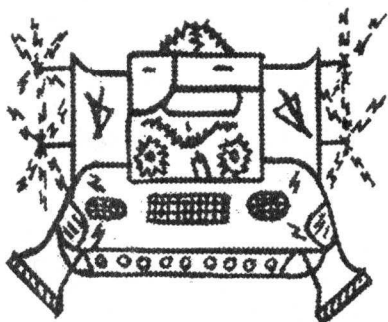

120. ВКС насморка

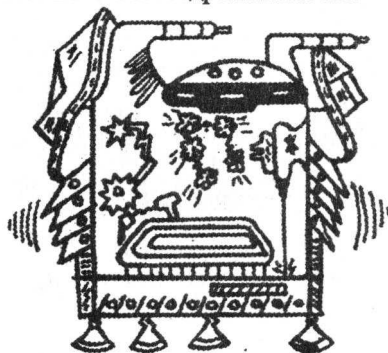

121. ВКС одного из видов аллергии

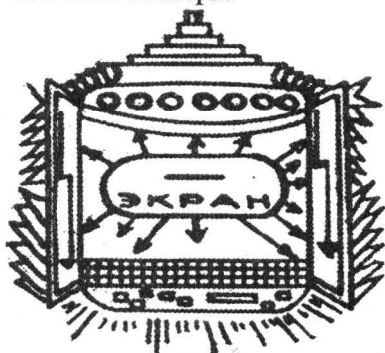

122. ВКС энцефалита. Укус клеща запускает ВКС

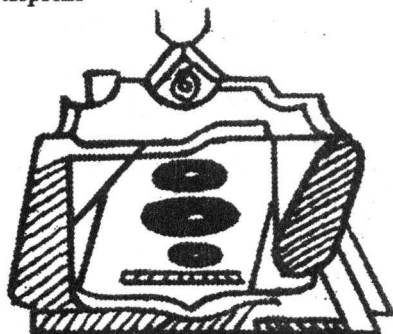

123. ВКС одного из видов бронхальной астмы

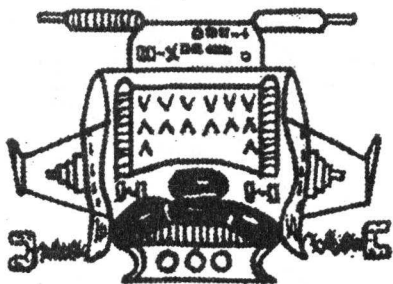

124. ВКС страха. Взаимодействует с ВКС сердца, нервов мозга, глаз и ушей



125. ВКС одного из видов аллергии

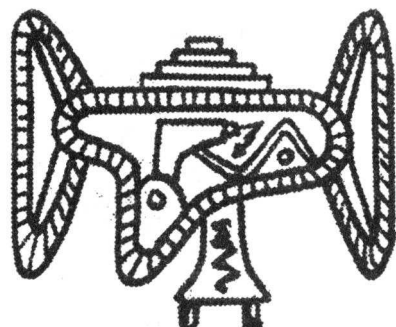

126. КС — Компьютерная система щитовидной железы

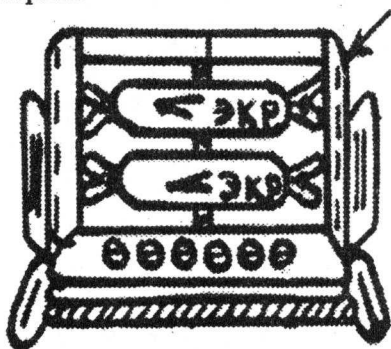

127. ВКС "длинной памяти"

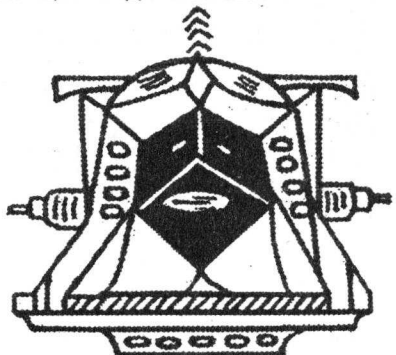

128. ВКС разновидности бронхиальной астмы

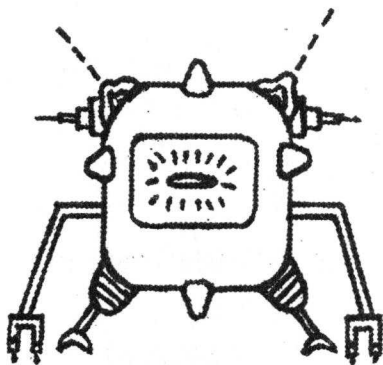

129. ВКС полиомиелита (разновидность). В человеке с рождения

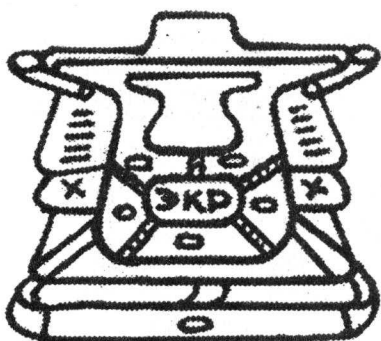

130. ВКС сперматозоида

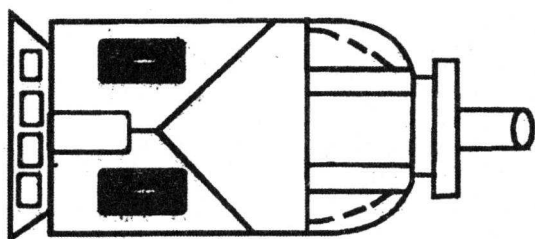

131. ВКС Мао-Цзе-Дуна

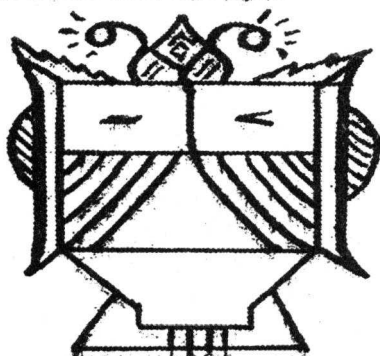

132. ВКС коленной чашечки

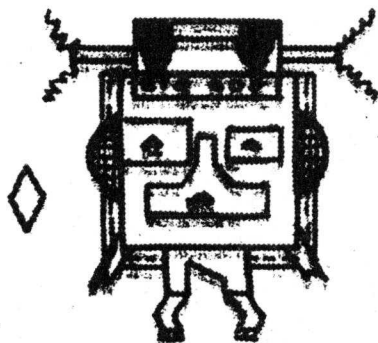

134. ВКС кристалла сердца. Рядом форма кристалла

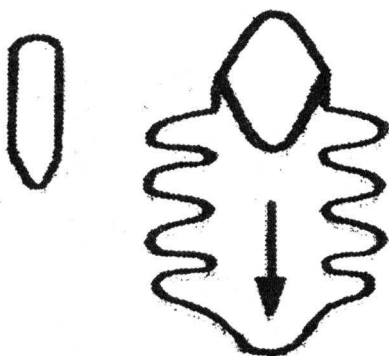

133. "Сушумна". Невидимый насос-сердце, качающий биоэнергетическую составляющую крови (70%)

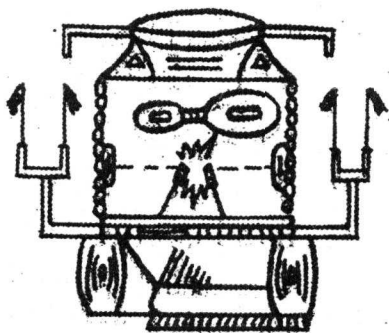

135. ВКС одного уха

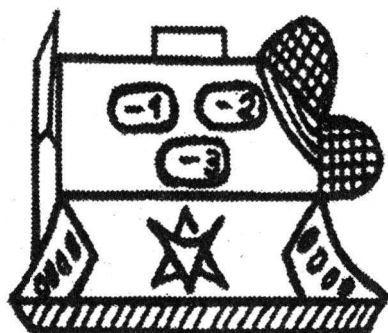

136. ВКС "Липс". Руководит Су-шумной. Работает с ВКС видимого сердца, ВКС сосудов и ВКС крови

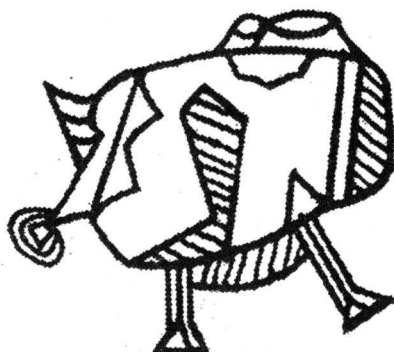

137. ВКС псориаза (разновидность)

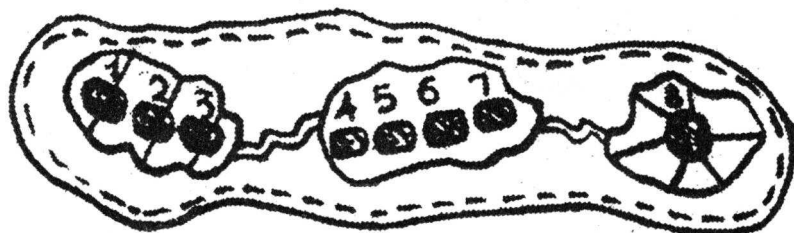

138. ВКС сахарного диабета. 1 – поджелудочная железа (контроль сахара в крови). 2 – вилочковая железа (включение производства вируса). 3 – яичко (контролирует ситуацию преддиабета). 4 – гипофиз. 5 – парашитовидная железа. 6 – яичник. 7 – щитовидная железа. 8 – шишковидная железа (производство вирусов сахарного диабета на полную мощность)

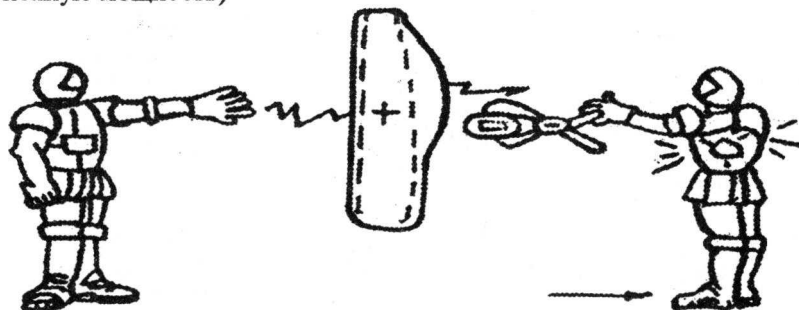

139. Установка дополнительной ВКС механическим путем

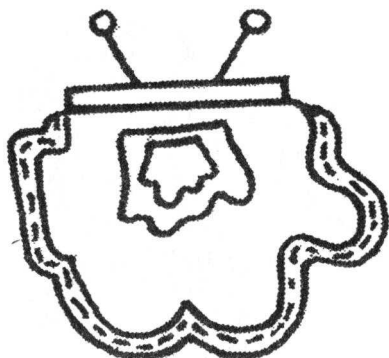

140. ВКС нижних конечностей

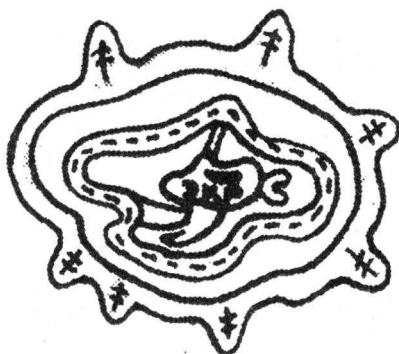

141. ВКС мужского полового члена

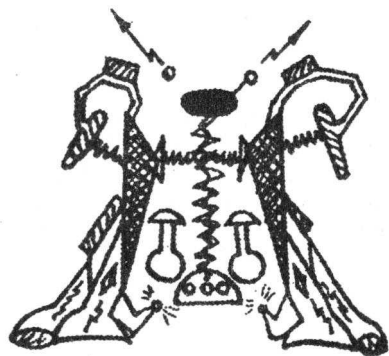
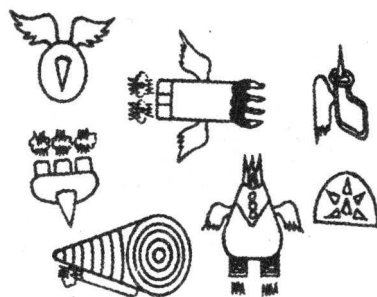
142. ВКС мощной эпилепсии
(разновидность)

143. Часть вирусов СПИДа

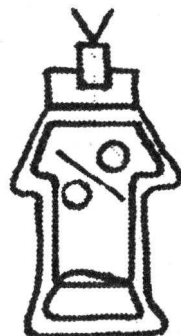

144. ВКС вирусов гриппа

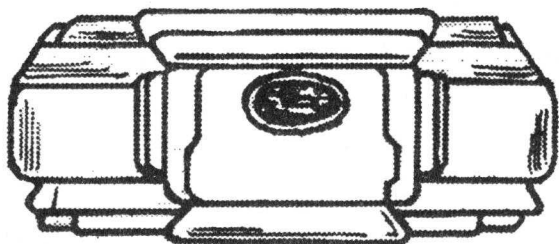

145. ВКС одного позвонка

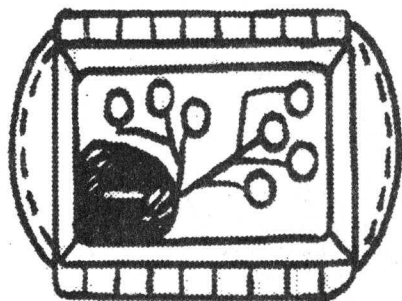

146. ВКС вируса почечно-каменной болезни

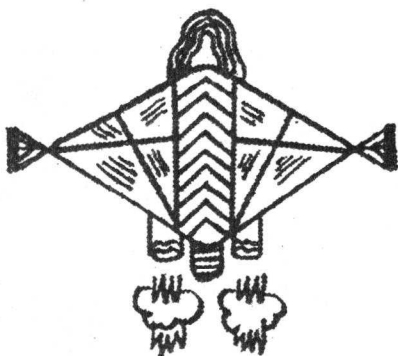

147. Один из вирусов полиомиелита

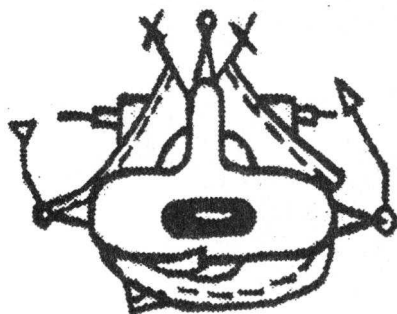

148. ВКС одной разновидности фибромиомы матки

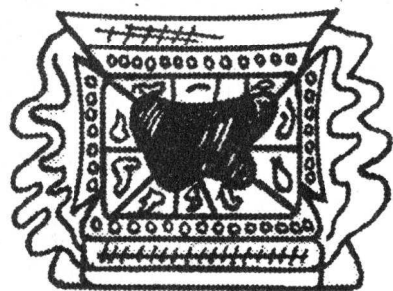

149. Одна из ВКС крови

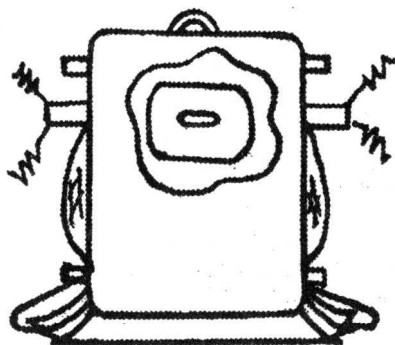

150. ВКС сифилиса "Финкс"

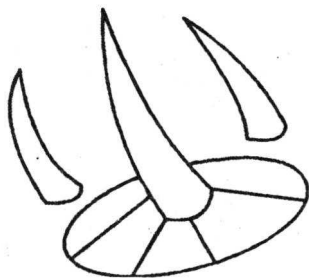

151. "Рэксэс" – вирус рака желудка



152. Блок ВКС вирусов желудочно-кишечной язвы

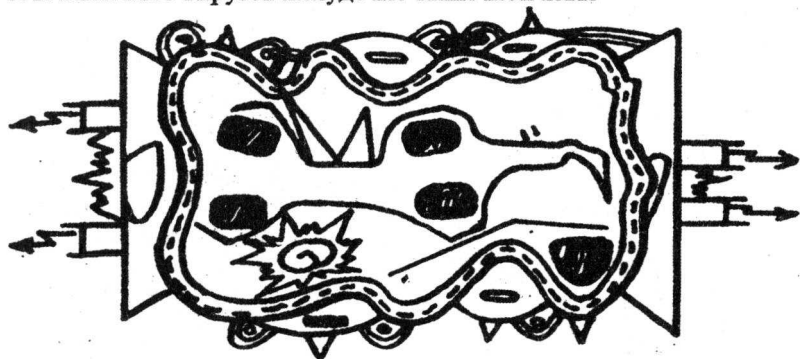

153. ВКС кожи. На теле семь штук. По две на руках. По одной на ногах и одна на животе (работает с маткой и желудочно-кишечным трактом)

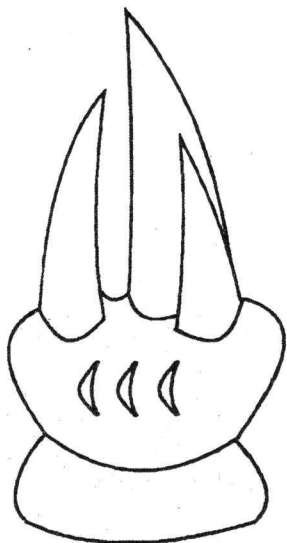

154. "Рэкэнт" – вирус рака крови

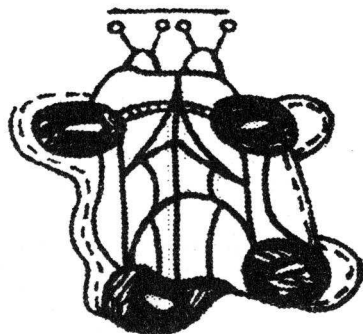

155. ВКС "Сонфи" вируса желче-каменной болезни



156. ВКС огня

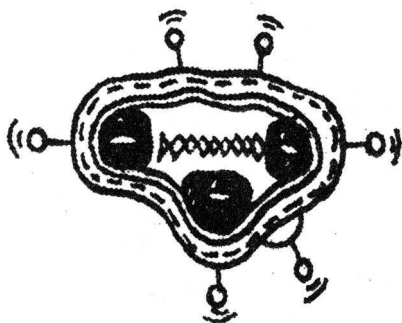

157. ВКС нефти

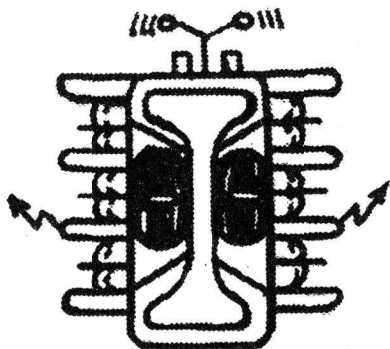

158. ВКС сосны

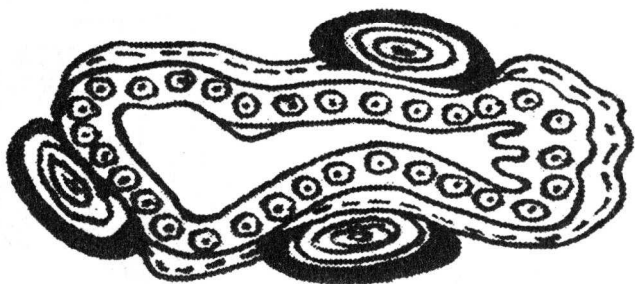

159. ВКС воды

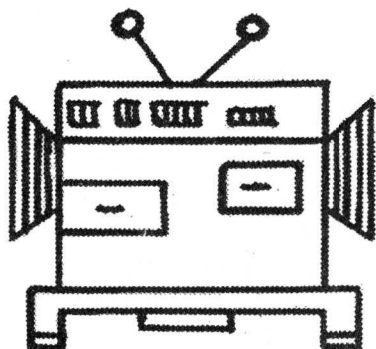

160. ВКС любой травы

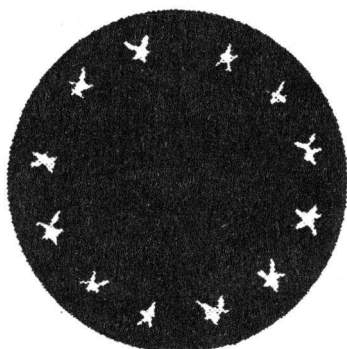

161. Поперечный разрез луча смерти

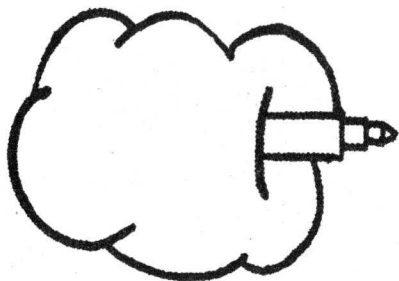

162. Боевой мерседес "Облако убийца"

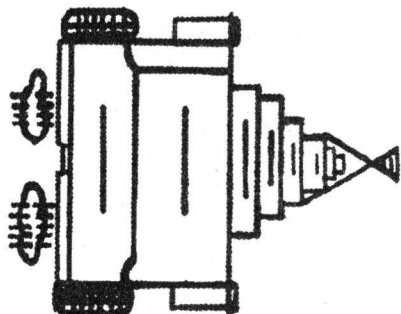

163. Боевой истребитель "Банкинг"

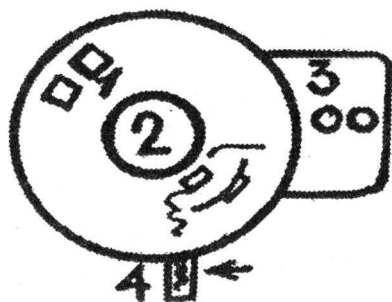

164. Мерседес серии "Бебинг".
Средний этаж.

1 - Кают-компания.

2 - Лаз.

3 - Готовочная с печами СВЧ.

4 - Энергетический подъемник-
луч "Лери"

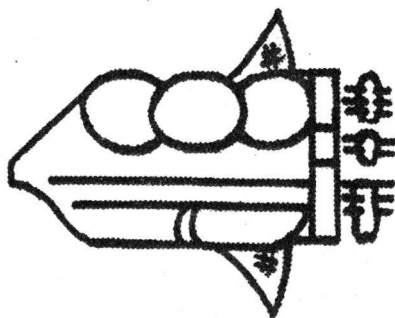

165. Боевой трехместный
"Сунк". Ресурас 48 лет. Три дви-
гателя с ресурсом 10 лет

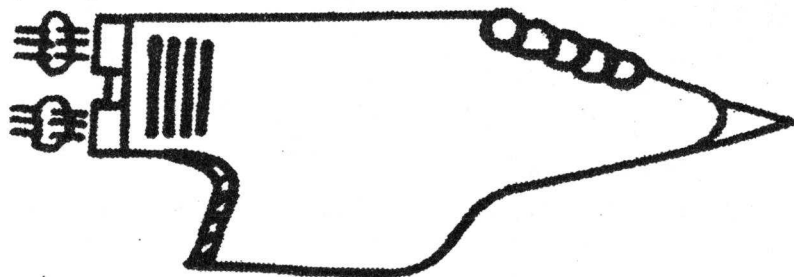

166. Боевой "Лукс"

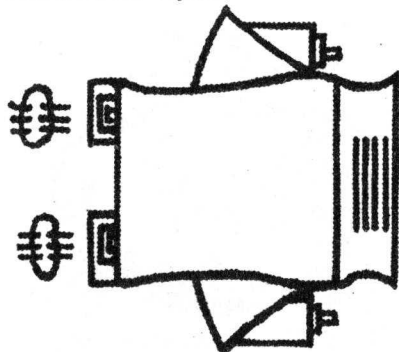

167. Боевой "Чинк"

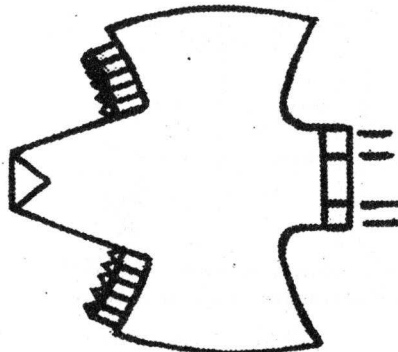

168. Боевой "Чик"

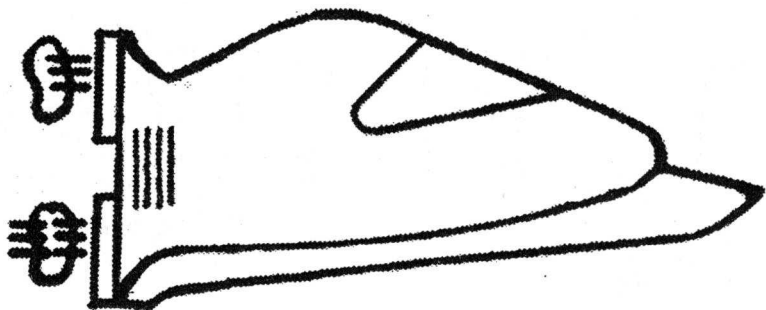

169. Боевой "Ханды"

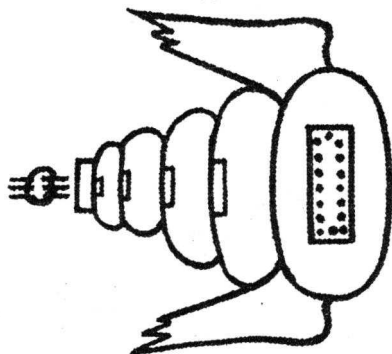

170. Полубоевой "Санкинг". Ресурс 49 лет. Ресурс двигателя 18 лет

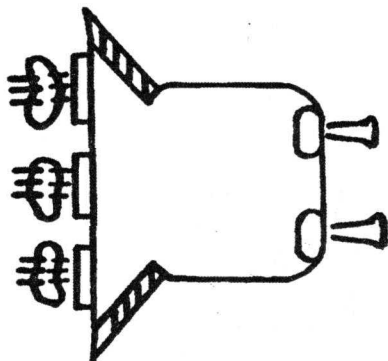

171. Боевой "Гинспаркс". Ресурс 50 лет

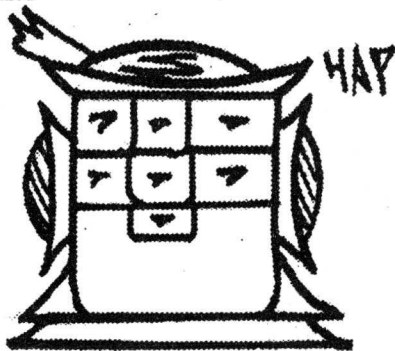

172. ВКС американского "Челленджера"



173. ВКС генераторов людей производящих лептонную плазму

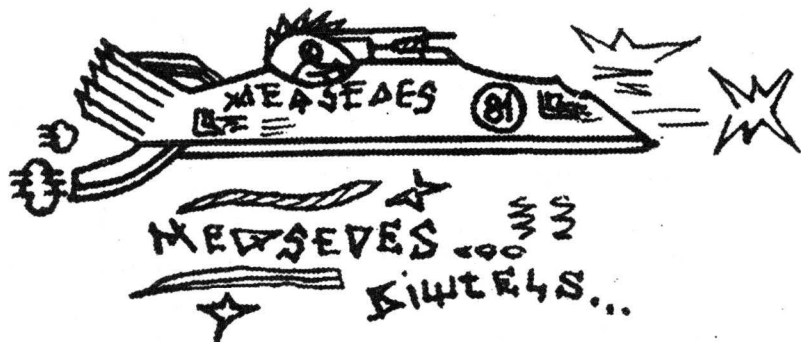

174. Боевой мерседес "BIKTELS"

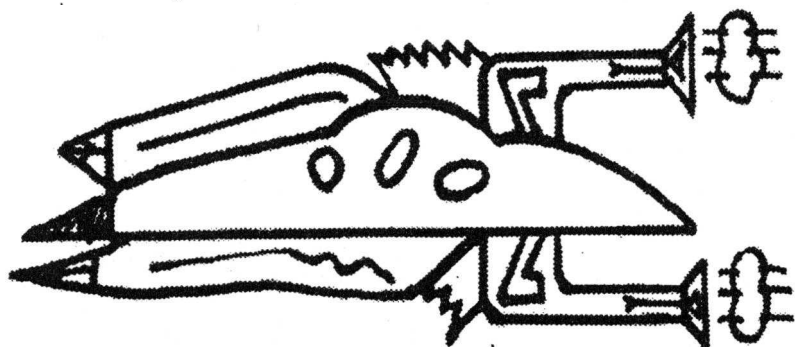

175. Мерседес сбивший самолет рейса № 593 в марте 1994 года над Сибирью. Экипаж самолета должен был его видеть

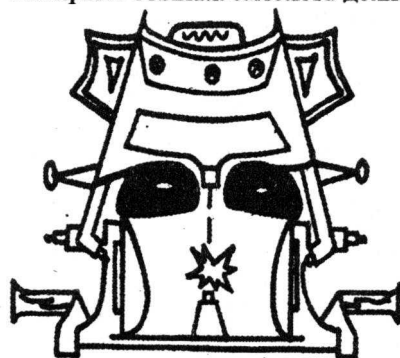

176. ВКС автомашины ВА3-2103

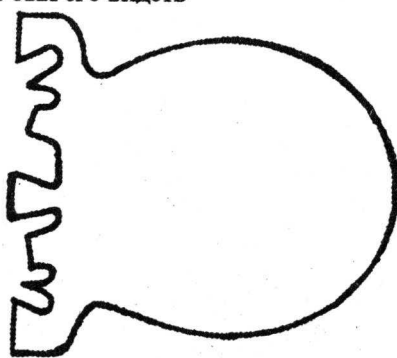

177. Внешний вид двигателя для вращения планет типа Трон, Земля и т.д.

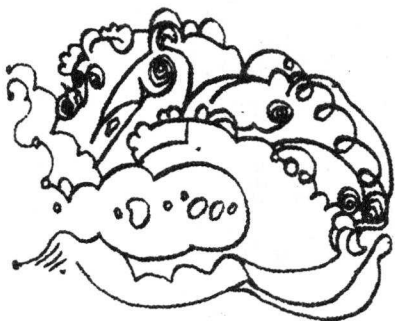

178. Мерседес "Исида"

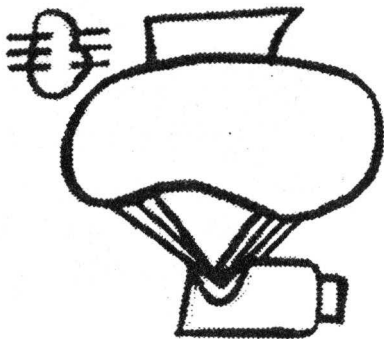

179. Мерседес "Аэрогат"

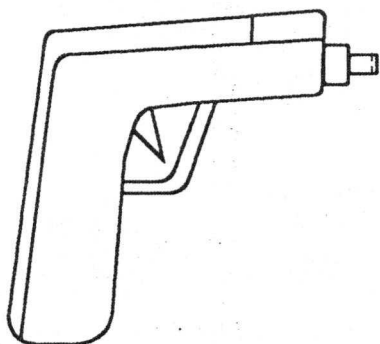

180. Лазерный пистолет

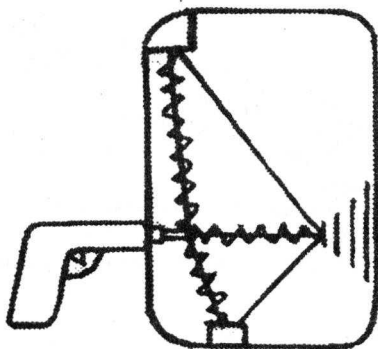

181. Устройство для зарядки лазерного пистолета

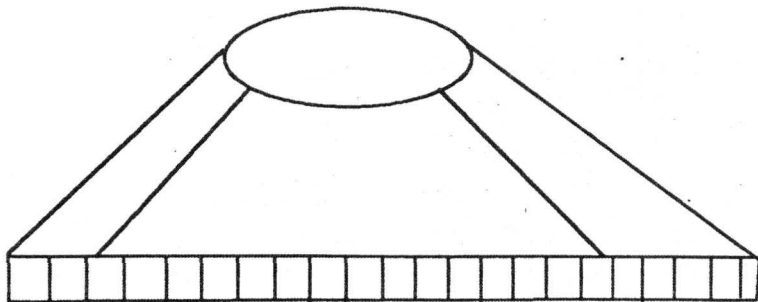

182. Мерседес для полгергейстов



183. Автоматический заготовительный цех. Обслуживается механическим роботом

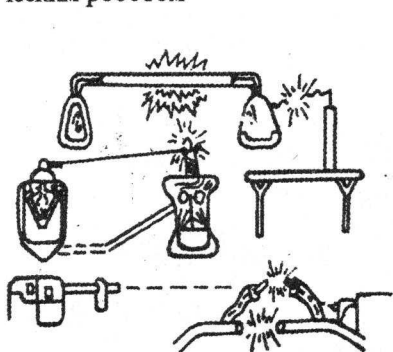

184. Монтируется система ясно-видения и яснослышания

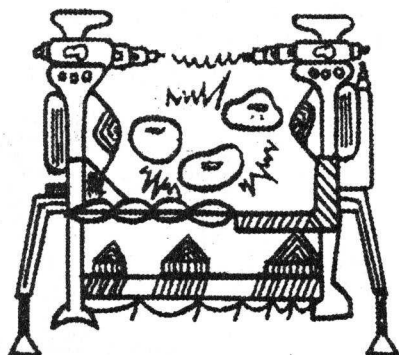

185. ВКС "Лиджер". Запускает в работу и отделяет первичное тело для переноса к Богу, после смерти человека - как вторичного тела

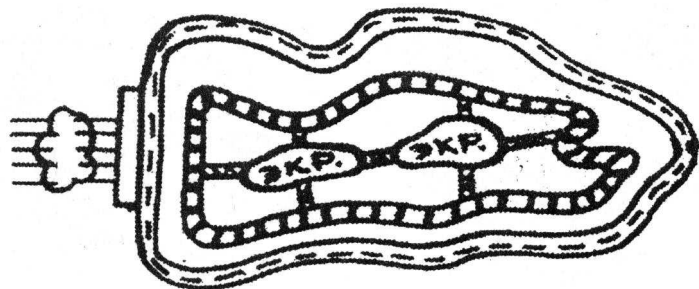

186. ВКС женской матки

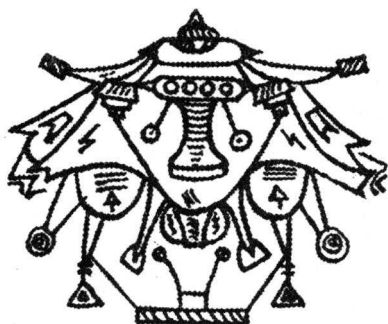

187. Модуль – система "Перевозчик". Для переправы первичных тел людей в другие пространственно-временные измерения (к Богу)

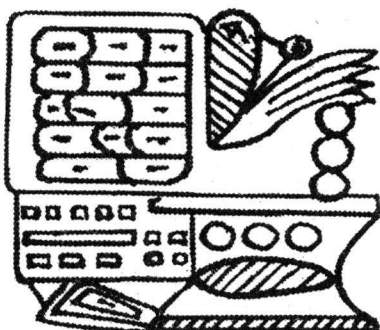

188. Система "Часон". Взаимодействие между теорией, механикой, электроникой, металлургией, конструкторами и т. д.

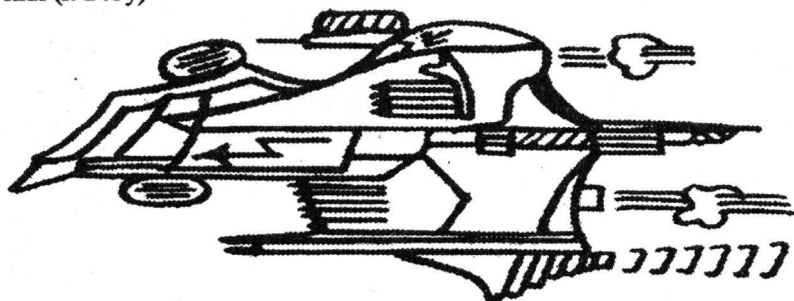

189. Боевой уничтожитель "Крилд Джинк" сбивший американский "Челленджер" лучем лазера



190. ВКС всех биоэнергетических центров человека

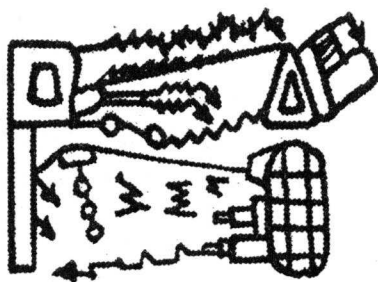

191. ВКС Чернобыльской АЭС

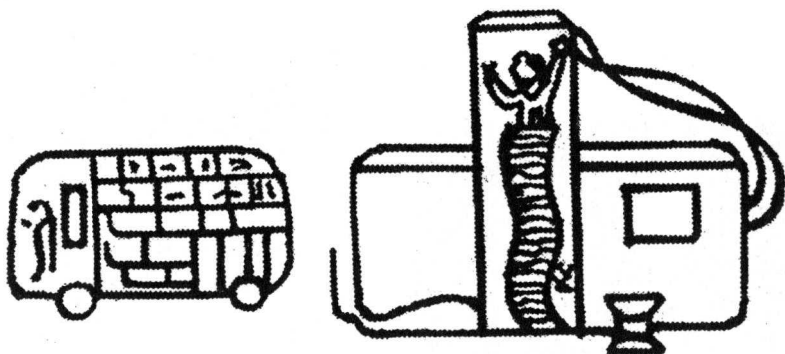

192. Автоматический молокозавод на планете Трон

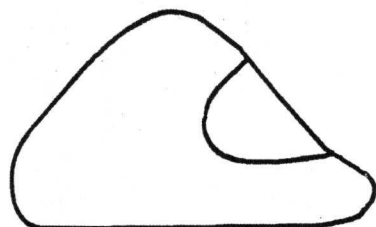

193. Одноместный мерседес истребитель

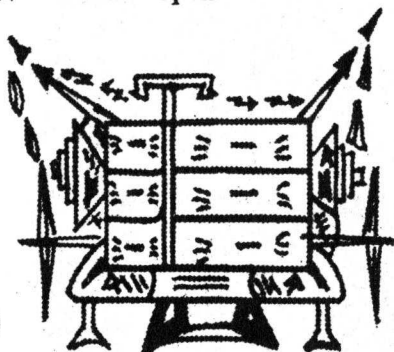

194. ВКС Главного нед Главнейшими. С Турийской плащаницы

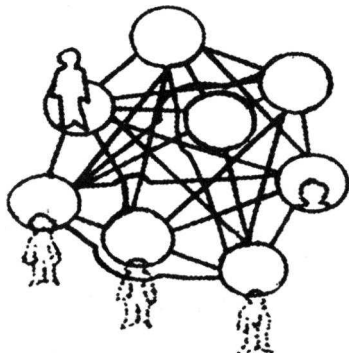

195. Примерная схема причинно-следственных связей

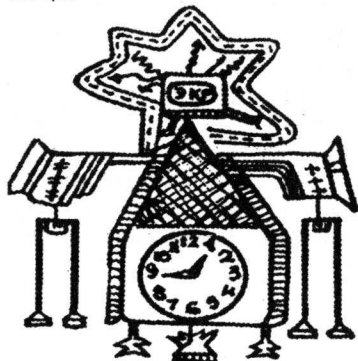

196. ВКС Московского Кремля

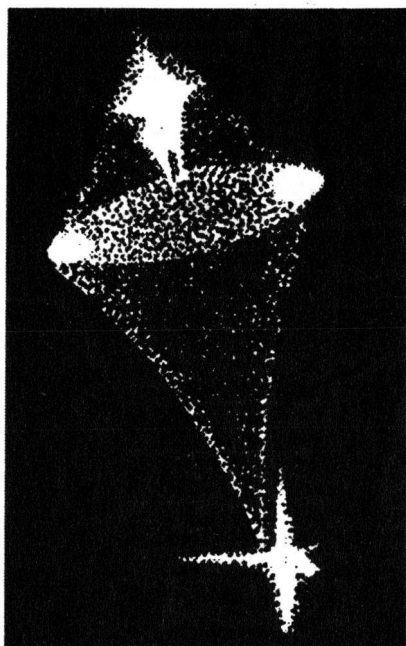

197. "Сфера Лобачевского". Модуль разведчик. Систематика "Трон-Логос-Лотос-Га-верса Стимула 893613274097-файл Гофрон". Называется Гиббулярная структура "Коф-родес" №7940039-НХ-1739087. Может пере моделироваться в миллиарды моделей. Выполняет любую миссию. Снимок сделан на Новой Земле во время атомных испытаний

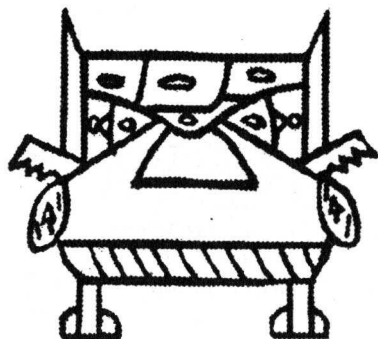

198. ВКС Лондона

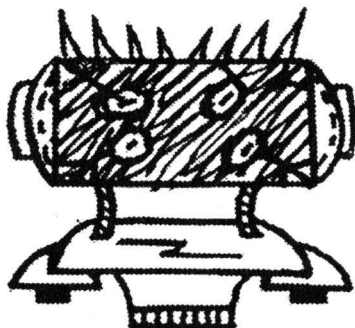

199. ВКС Киева

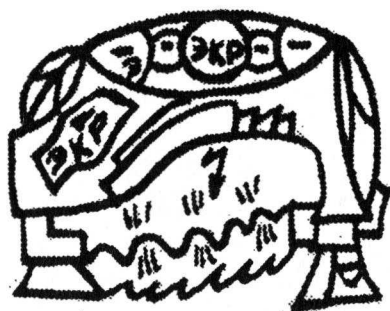

200. ВКС Чехо-Словакии

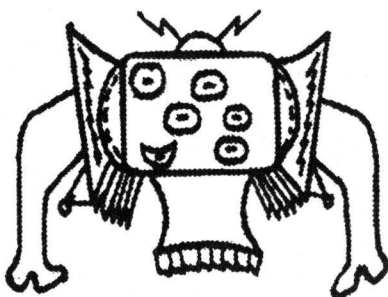

201. ВКС Севастополя



202. ВКС России и Украины, неразрывная биоэнергетическая связь. Слева Россия, справа Украина

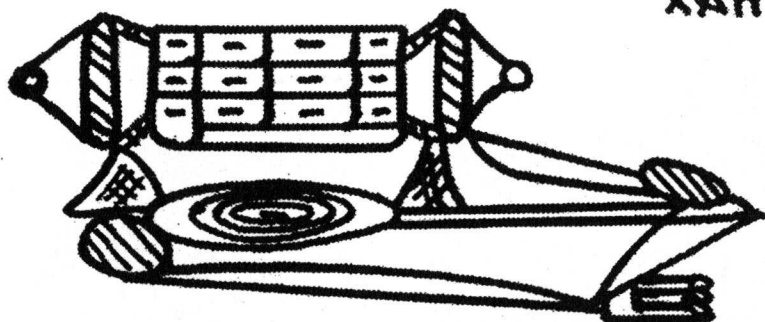

203. ВКС всех стран на планете Земля

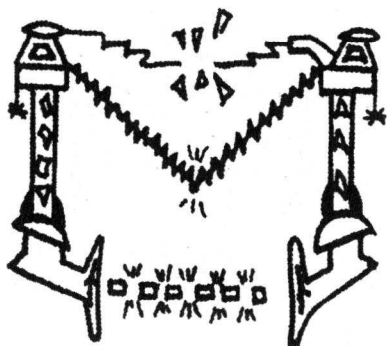

204. ВКС районного землетрясения

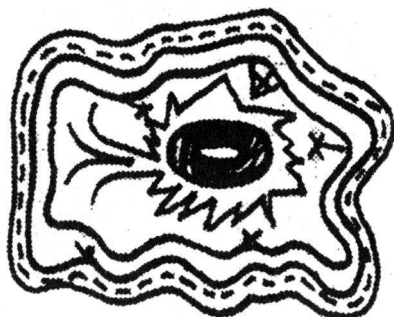

205. ВКС золота

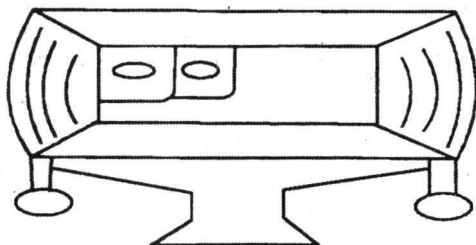

206. Система "Джавин исведороджа". ВКС водорода

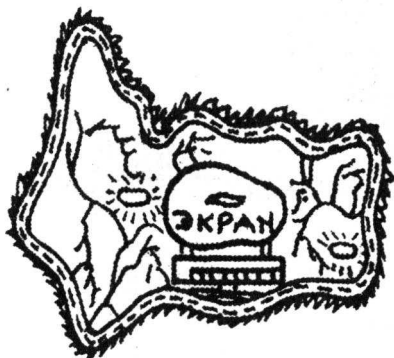

207. ВКС меди

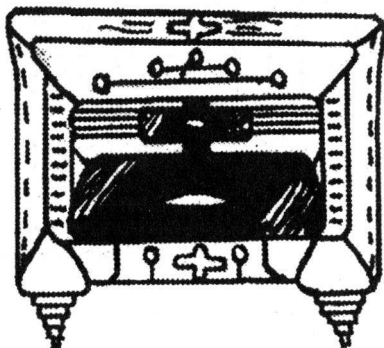

208. ВКС стронция

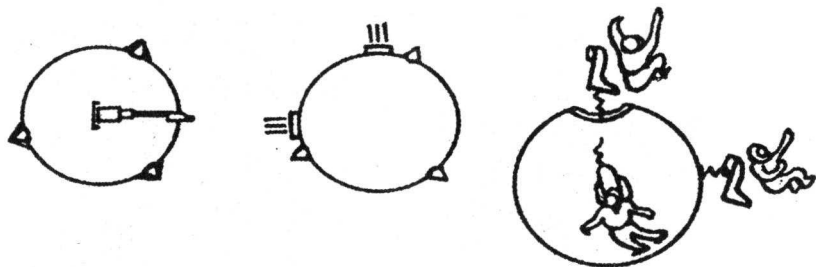

209. Десантный шар в работе.

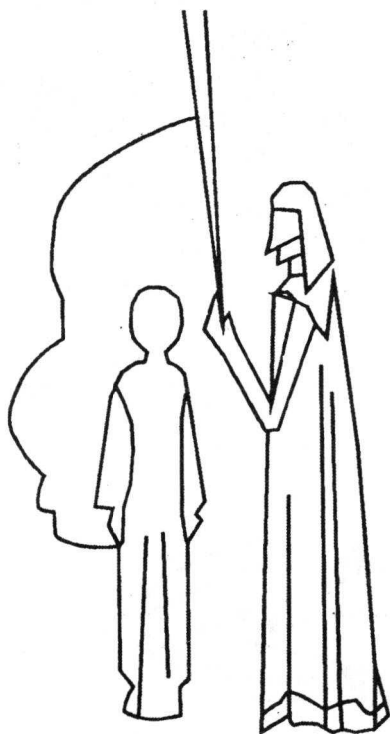

210. Система "Аувер" с лучемечом отсекающим блоки памяти у человека

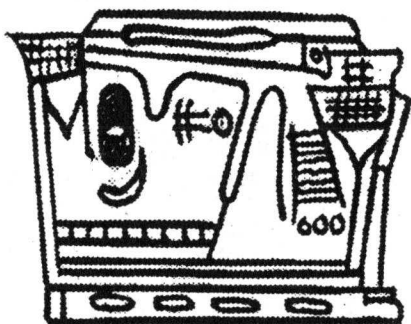

211. "Лавью" ВКС любви – крепится к сердцу

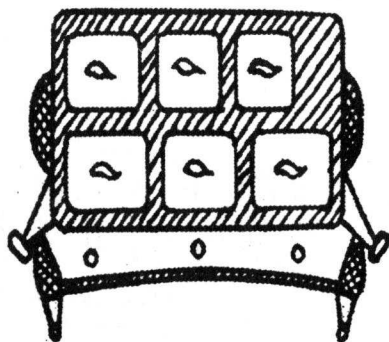

212. ВКС Галактической системы

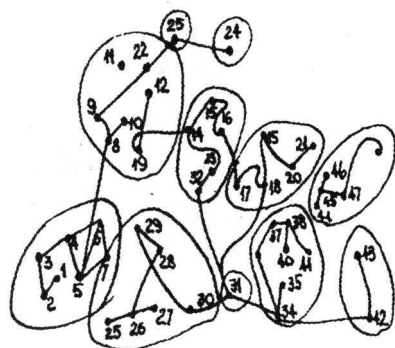

213. Карта Лабораторий девятой Галактики системы Меркурий

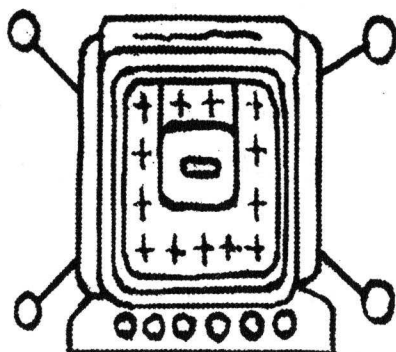

214. ВКС семенной шишки деревьев хвойных пород



215. ВКС томата (помидора)

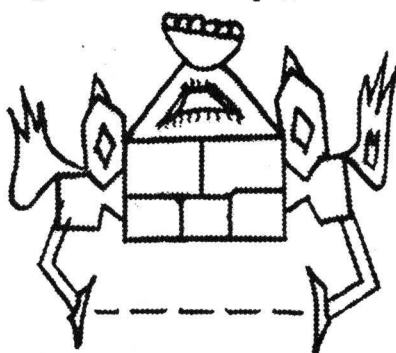

216. ВКС подающая воду от корней к листьям деревьев

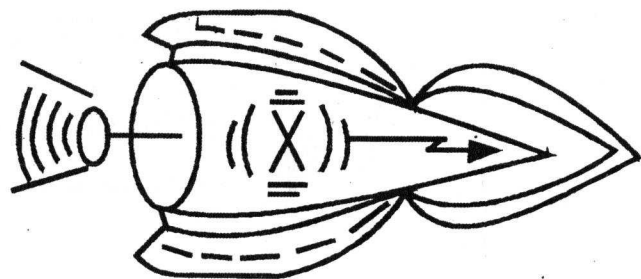

217. ВКС моркови

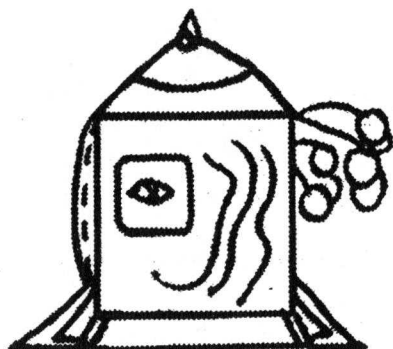

218. ВКС "Вишня"

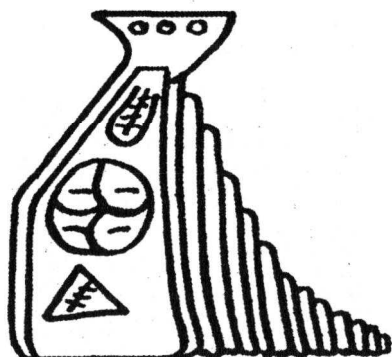

219. ВКС тополя

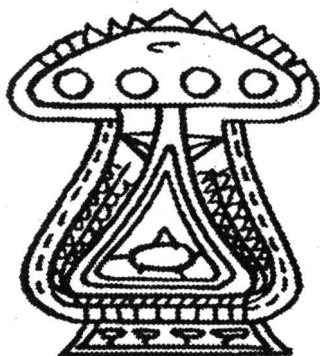

220. ВКС гриба "Мухоген"

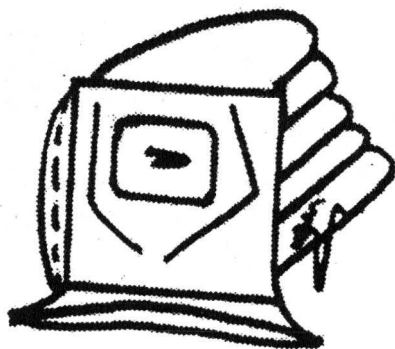

221. ВКС банана "Банан"

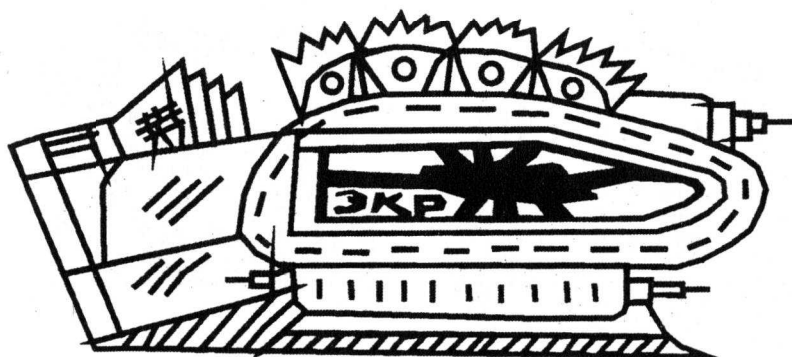

222. ВКС одного пера птицы. На каждое перо особая программа

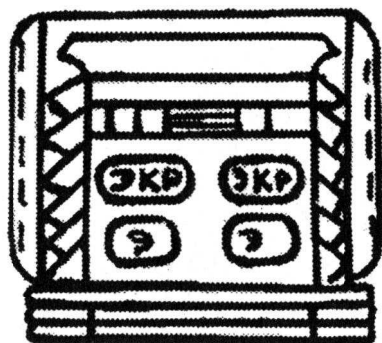

223. ВКС царя клопов "Лермонти"

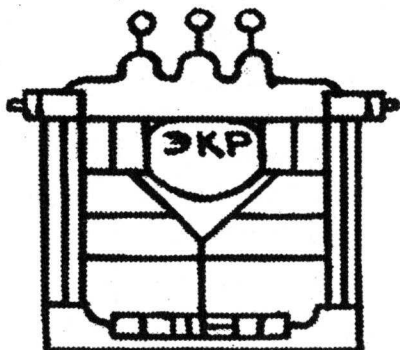

224. ВКС таракана

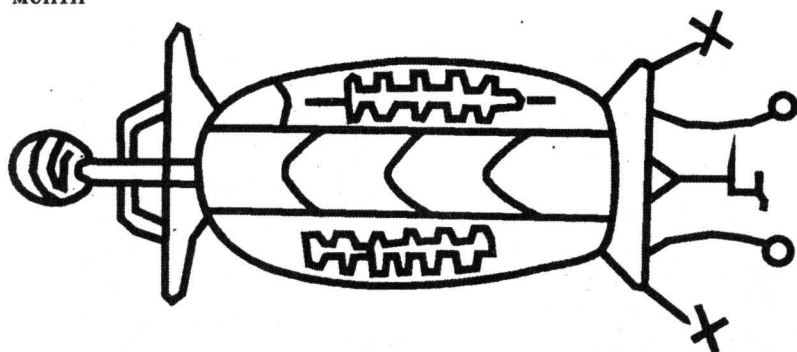

225. ВКС жуки



226. ВКС блохи

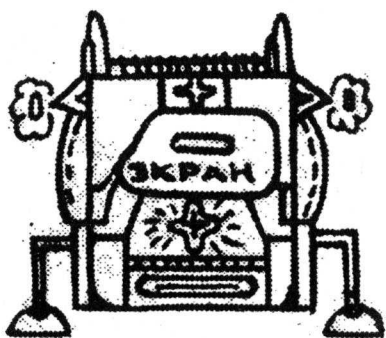

227. ВКС зайца

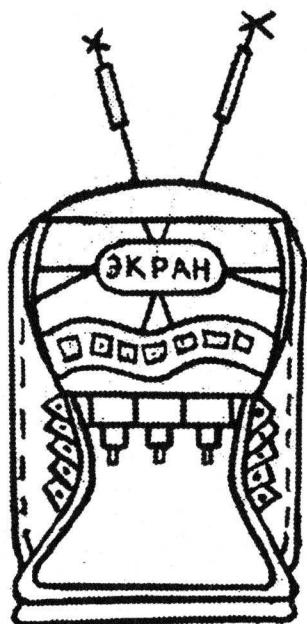

228. ВКС коровы

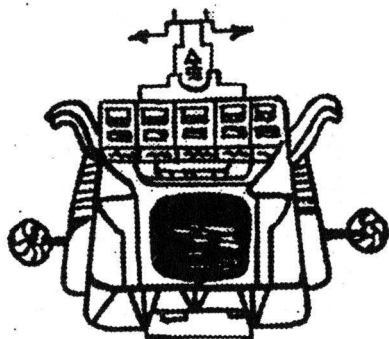

229. ВКС "Тиран" у осьминогов самцов

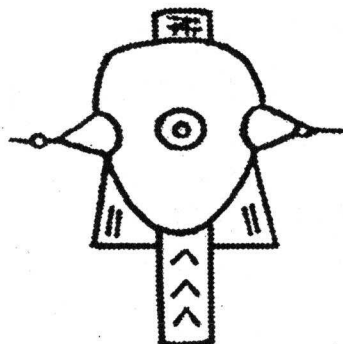

230. "Ширь". Лазерный маяк для птиц

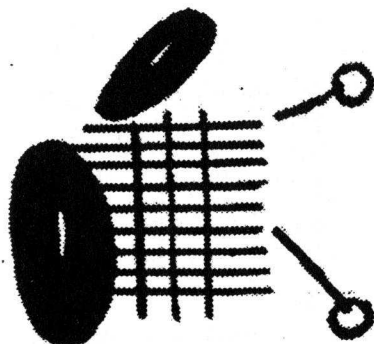

231. ВКС яйца бабочки капустницы

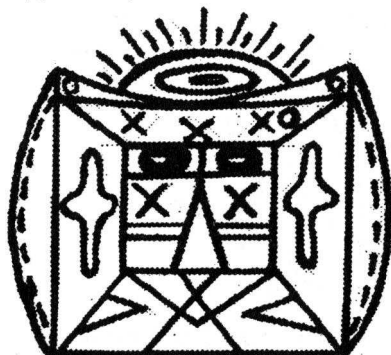

232. ВКС дельфинов

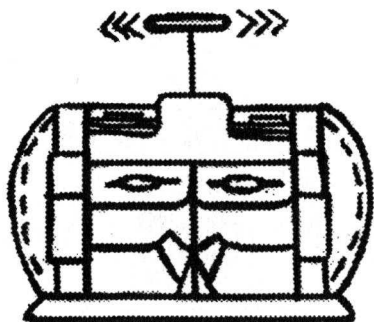

233. ВКС "Турниты" белого медведя

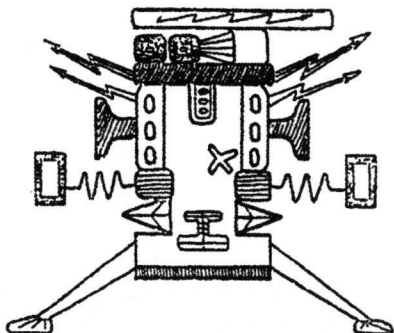

234. ВКС Ури Геллера. Два экрана. Установлена в 5 лет



235. Структура Станислава Семенова в восьмом параллельном мире

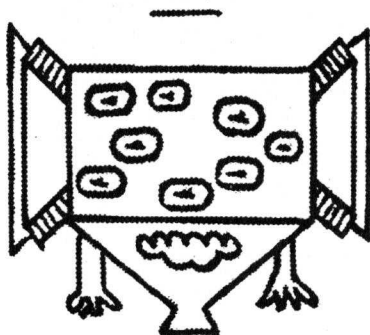

236. ВКС черной энергетики от созвездия "Стрелец"

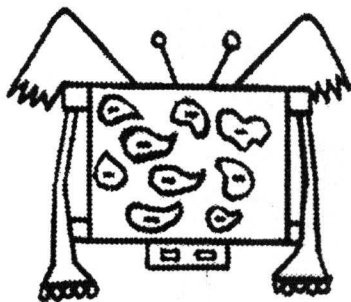

237. ВКС белой энергетики от созвездия "Водолей"

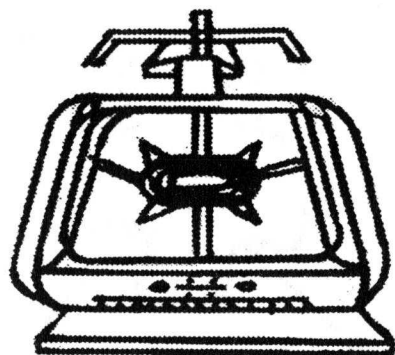

238. ВКС строящая одну клетку времени

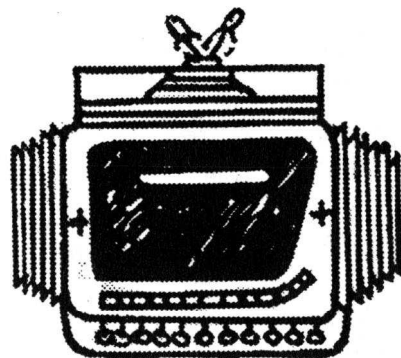

239. ВКС строящая одну клетку пространства. Клетки пространства примерно в два раза больше клеток времени

Ассиметричные...
 ...
 ...
 ...

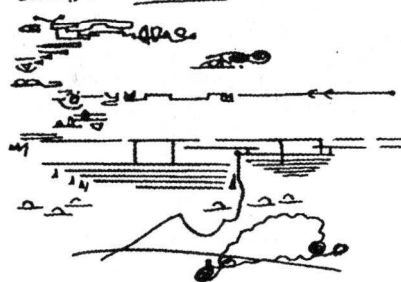

241. Космограмма Мироздания

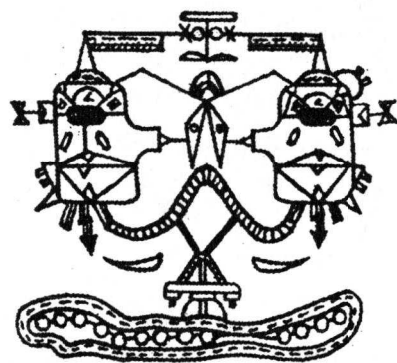

240. ВКС синхронизатора пространства и времени

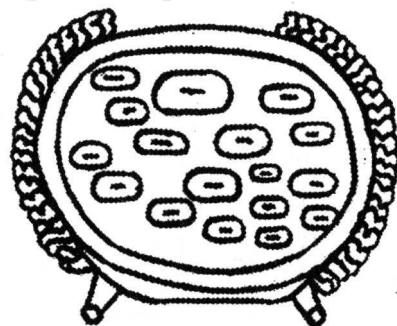

242. ВКС Созвездий

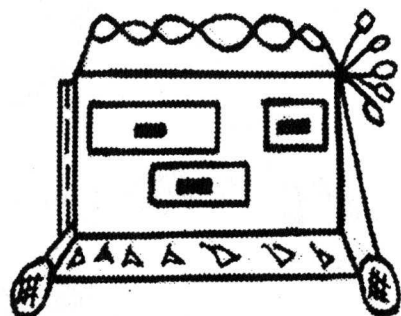

243. "Любинг" ВКС неба



244. Принцип сбора и передачи информации через летающую тарелку

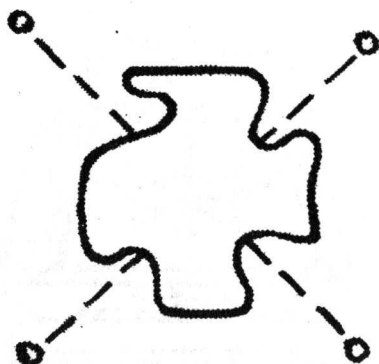

245. Одна из ВКС тяготения



246. ВКС голограммы человека

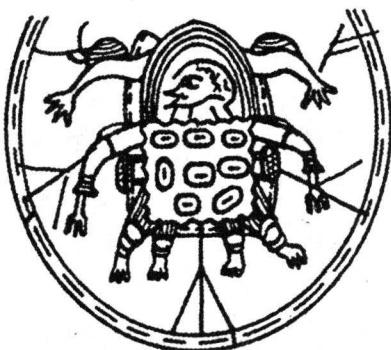

247. ВКС Сверхсистемы стоящей над Кворой

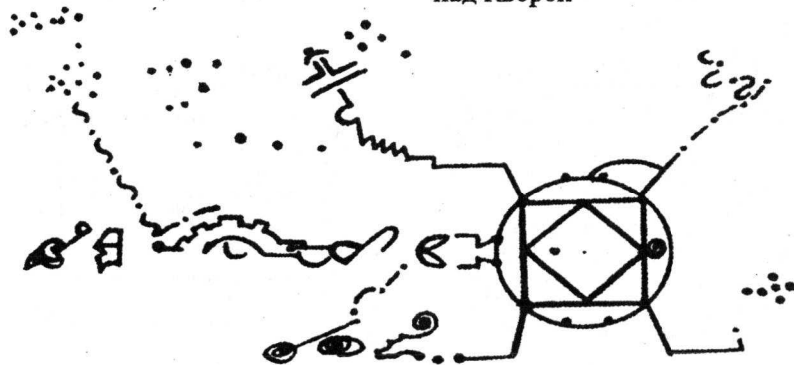

248. Схема взаимодействия людей с планетными системами нашего Мироздания, по специальным каналам

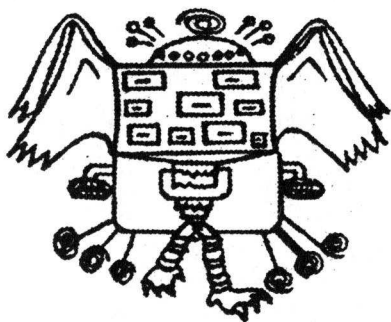

249. Информационно-материальная свержсистема "Квора" – ВКС стоящая над Богами

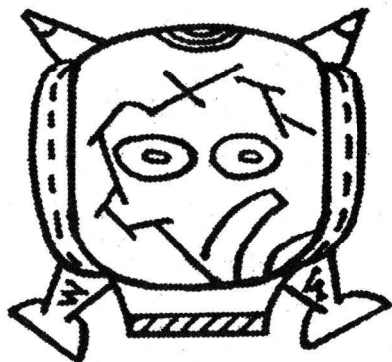

250. ВКС ДНК (разновидность)

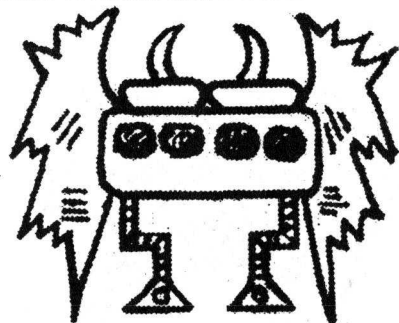

251. ВКС динозавров

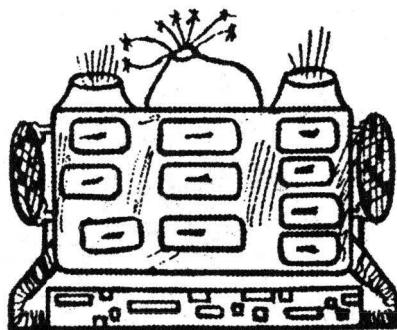

252. ВКС 88 Лаборатории Сущего, Системы "Трон-Бог-Отец"

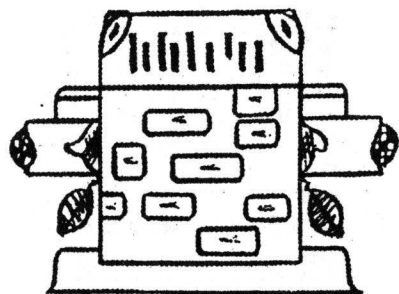

253. ВКС 99 Лаборатории Сущего, Системы "Трон-Бог-Отец"

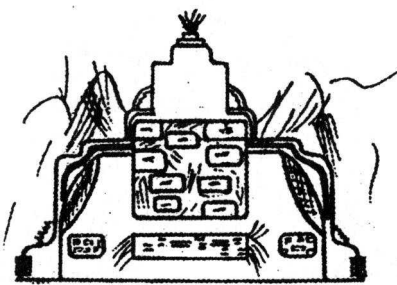

254. ВКС 66 Лаборатории Сущего ниже-астрального назначения. Для грубых логик – частей, существ типа чертей

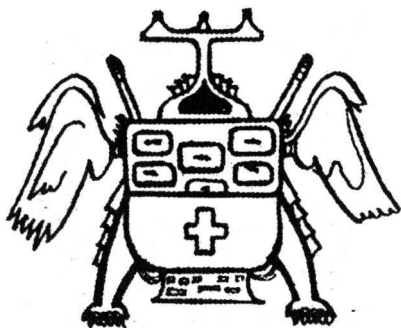

255. ВКС "Денница" Высшего Ангела Люцифера Денницы (носителя света). Синдицированная Кворовая информация (много сверхсистем прототипов действий)

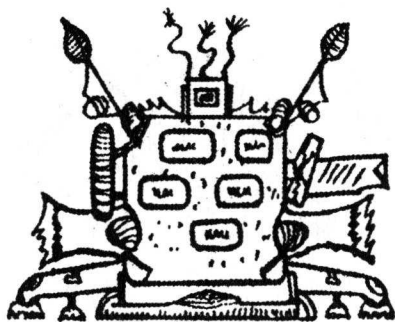

256. "Иконный". Главная ВКС всех икон Иисуса Христа и Божьей Матери

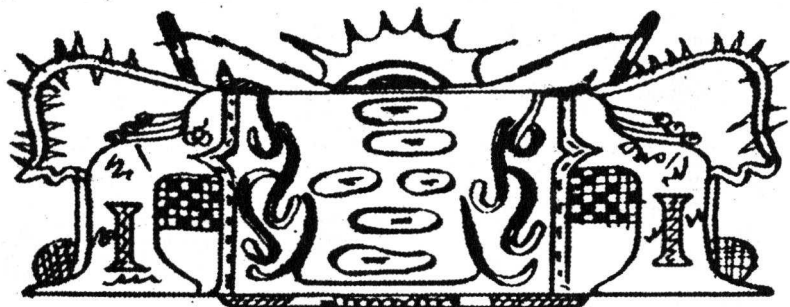

257. "Судьба". Базовая ВКС судьбы людей

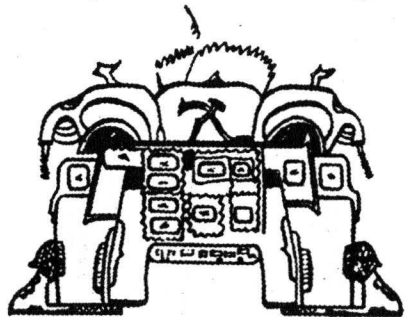

258. "Общий". Главная (общая) ВКС всех мировых религий и икон

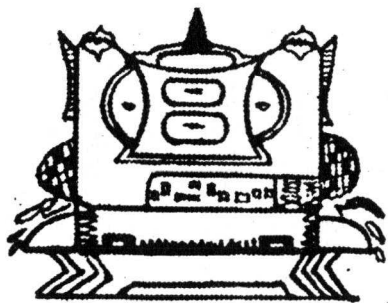

259. "Сугр". Базовая ВКС гордости людей

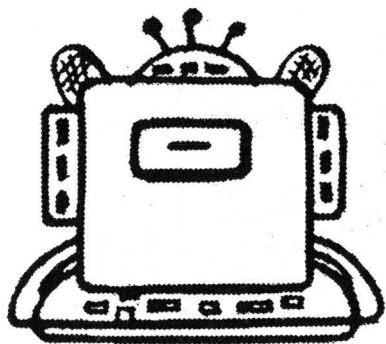

260. Вариант ВКС снов человека

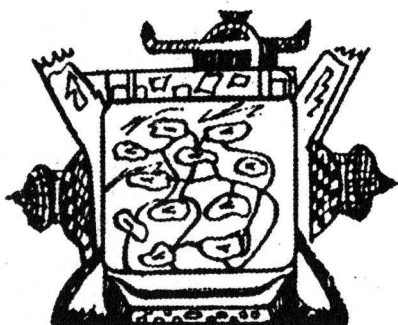

261. Главная ВКС всех гороскопов людей

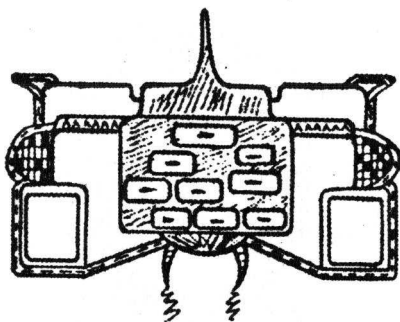

262. "Сатис". ВКС главной планеты Сатаны Сатис



263. Базовая ВКС сновидений для собак

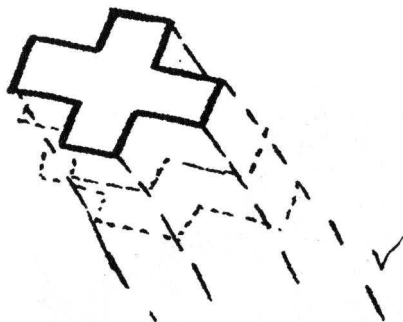

264. Форма биоэнергетического сигнала, идущая при звоне от колоколов и при благословлении от икон

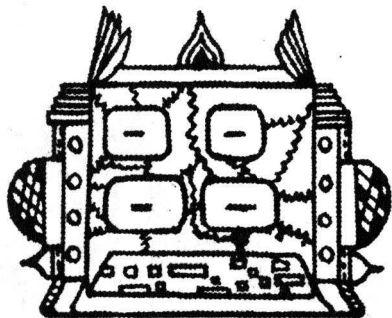

265. "Психика". Главная ВКС психики для людей, животных, морских тварей и части растений. Находится на планете Днепр

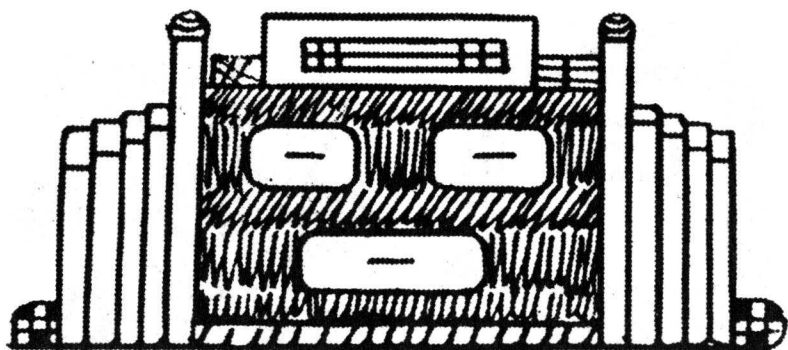

266. Главная ВКС биополя человека

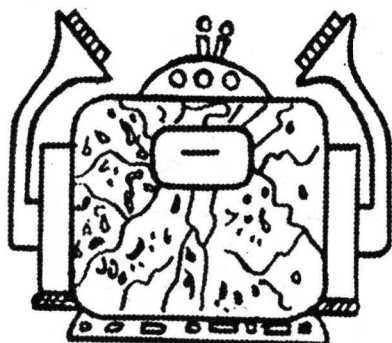
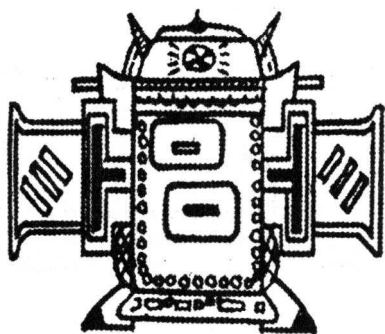
267. Базовая ВКС биополя чело-
века

268. Главная ВКС памяти

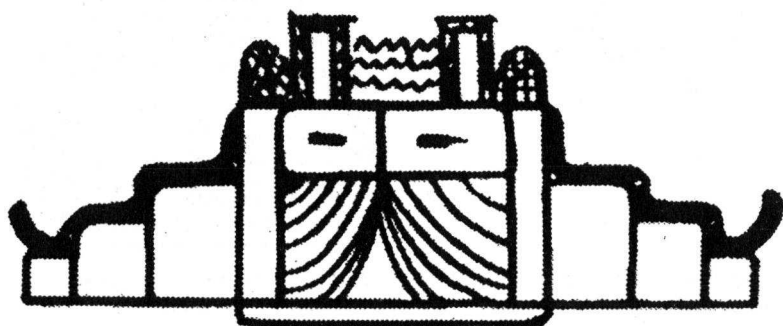

269. Базовая ВКС хорошей памяти

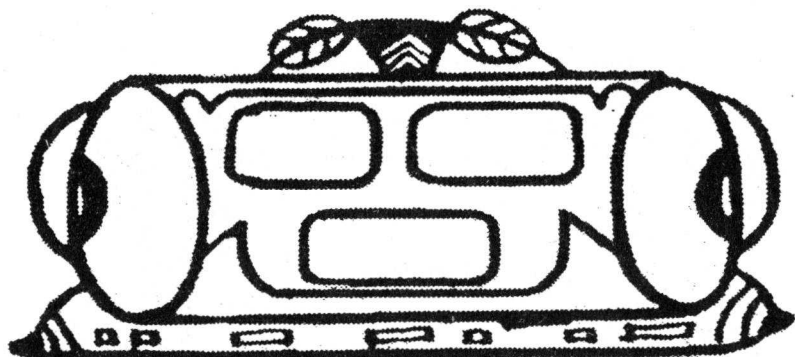

270. Базовая ВКС изучения языков

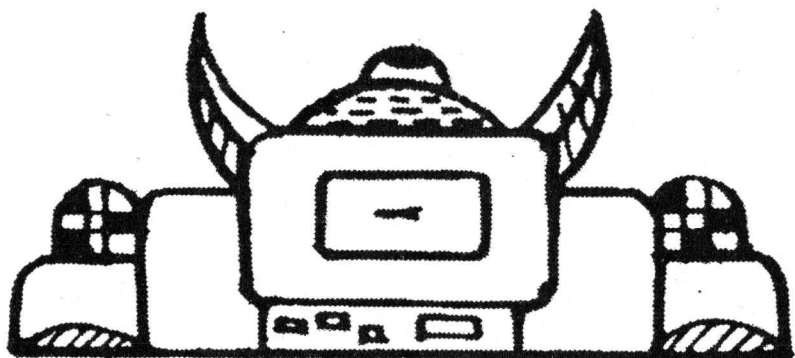

271. Базовая ВКС короткой памяти



272. Базовая ВКС выдачи информации людьми

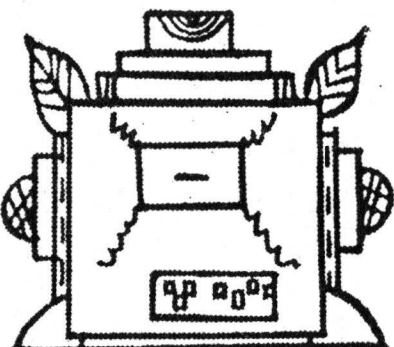

273. ВКС блока памяти логики

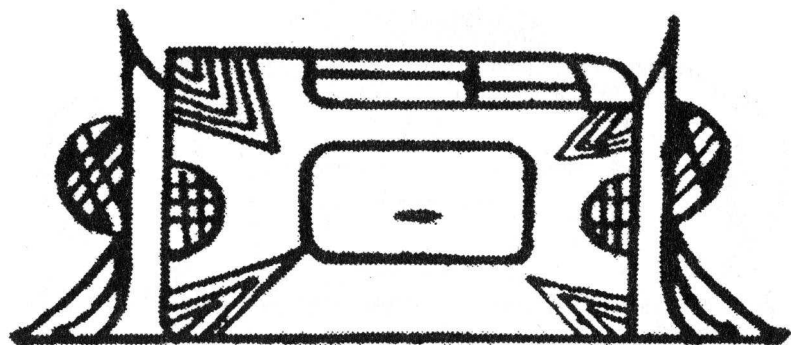

274. ВКС блока памяти-математической

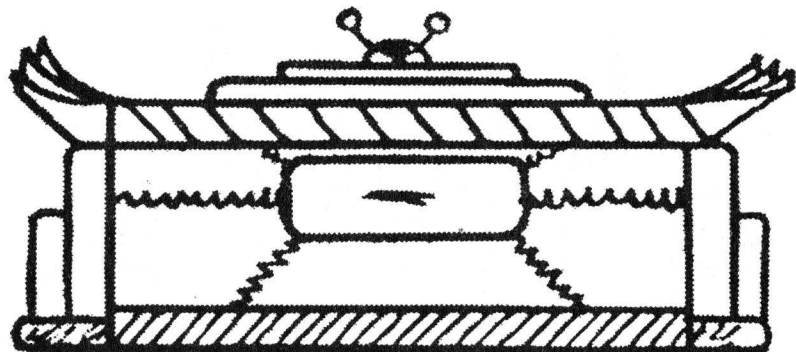

275. ВКС длинной памяти

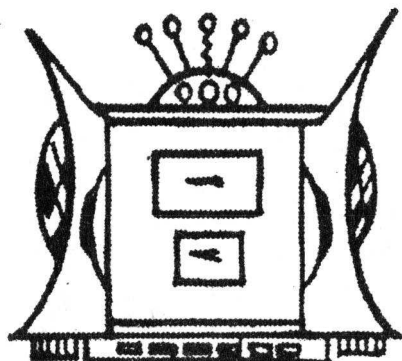

276. ВКС блока памяти-поэтического

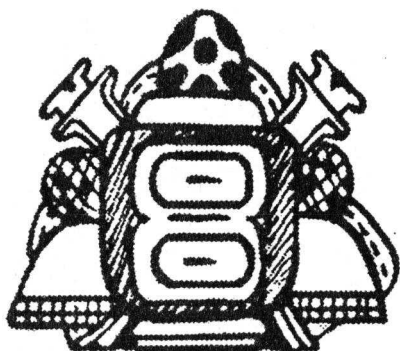

277. Базовая ВКС плохой памяти

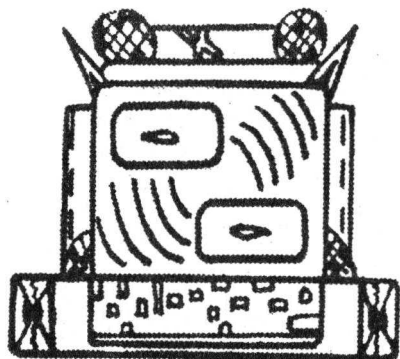

278. ВКС блокировки памяти (блок)

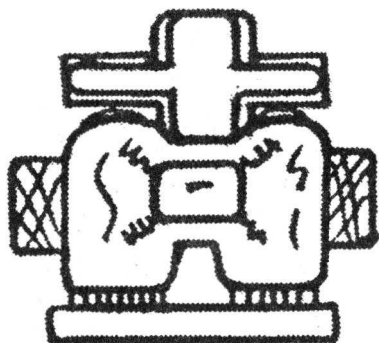

279. Базовая ВКС галлюцинаций

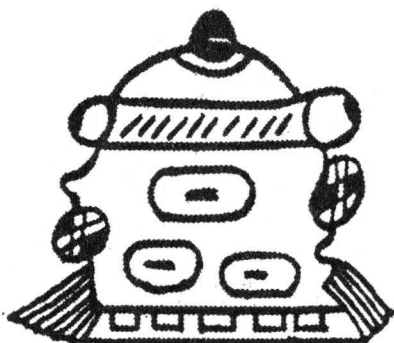

280. Базовая ВКС фантазии

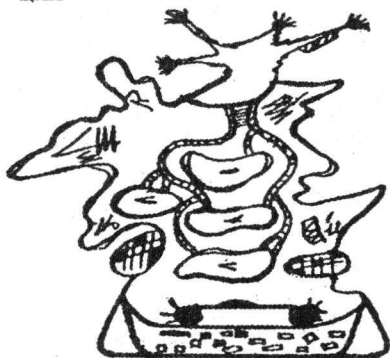

281. Главная общая ВКС мыслей для всех людей

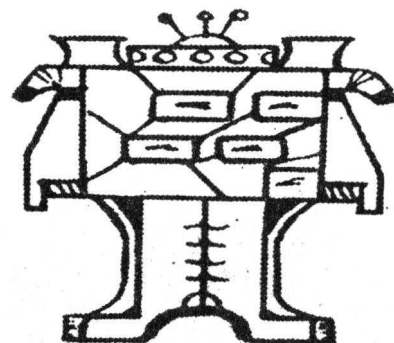

282. ВКС картины-символа Русичей-Ариев художника К. Васильева

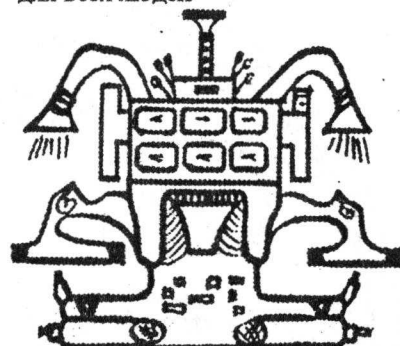

283. Главная ВКС всех насекомых

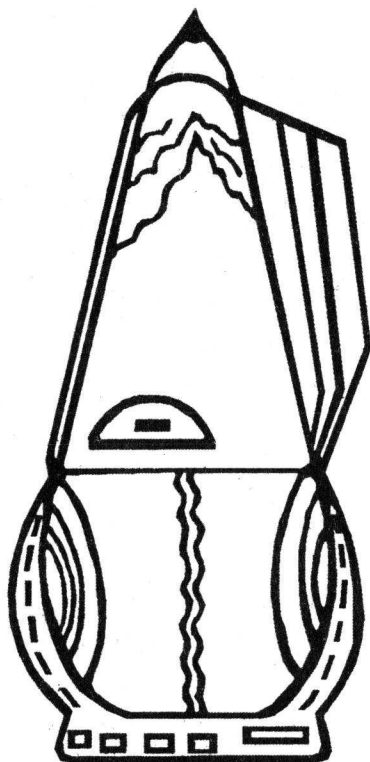

284. ВКС ноты "до" первой октавы

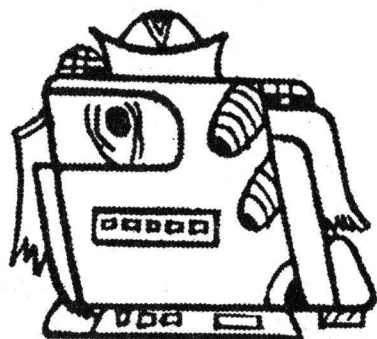

285. Базовая ВКС ясновидения

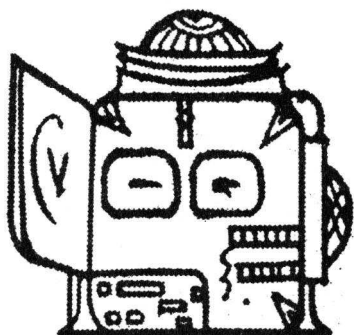

286. Базовая ВКС яснослышания



287. Базовая ВКС кита

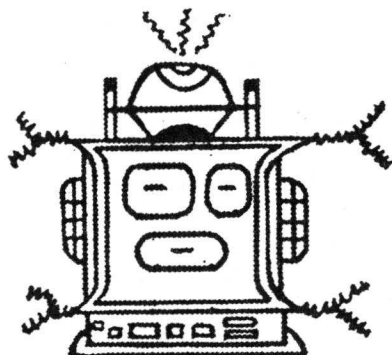

288. Базовая ВКС проклятья у людей и некоторых животных. Имеется примерно у 75% людей

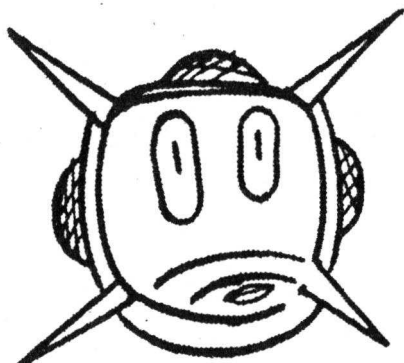

289. "Глуз". Базовая ВКС сглаза. Имеется у 95% людей

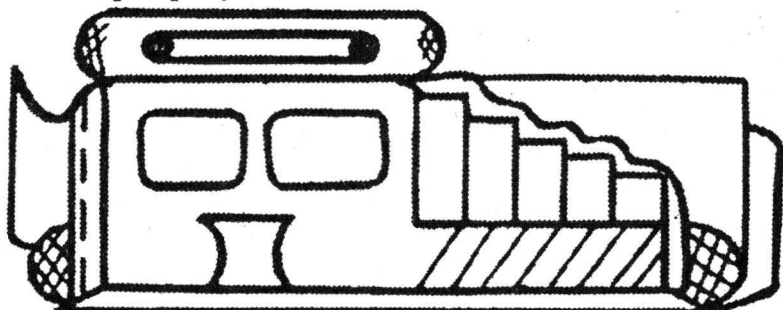

290. Первая ВКС кармы для людей. Один из видов средней программы на три поколения

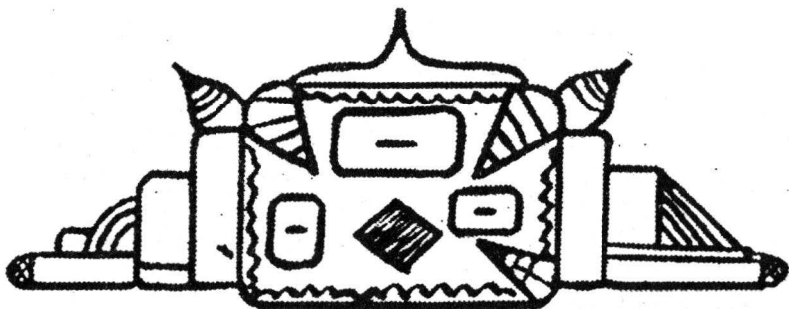

291. Вторая ВКС кармы на три поколения. Работает в паре с первой программой

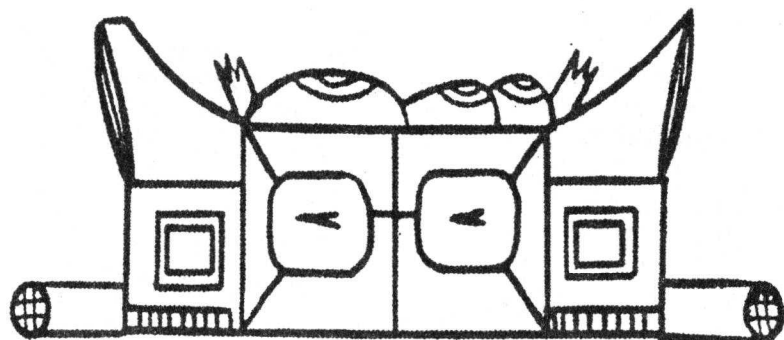

292. ВКС порчи. Работает персонально. Имеется примерно у 90% людей

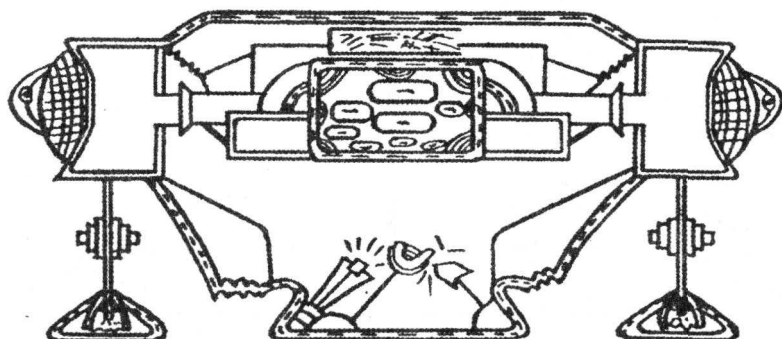

293. Главная ВКС всех животных

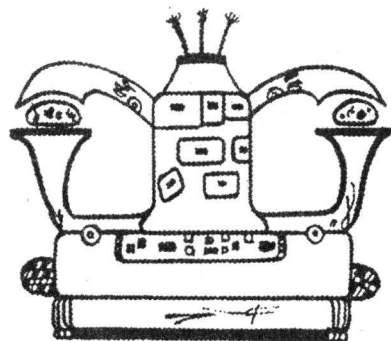

294. ВКС "Изготовительный" – выращивающая эмбрионы людей в аквариумах на планете Трон

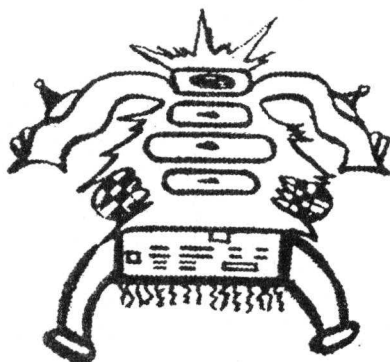

295. ВКС "Zok". Главная ВКС злости человека

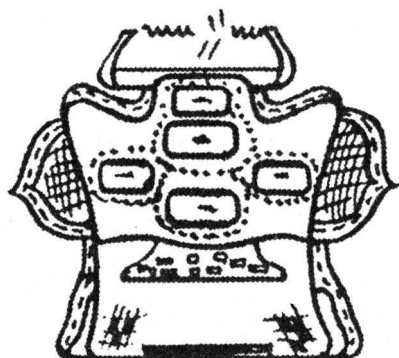

296. "Рекфо". Базовая ВКС ума людей

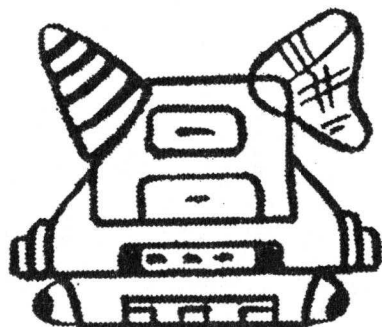

297. Базовая ВКС сновидений для крыс

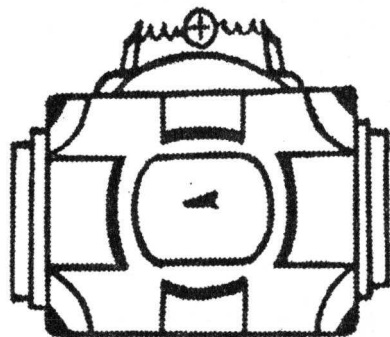

298. Базовая ВКС общей памяти

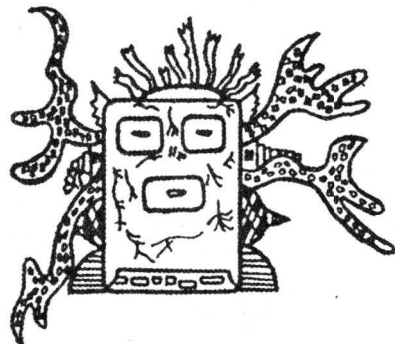

299. Главная ВКС воровства

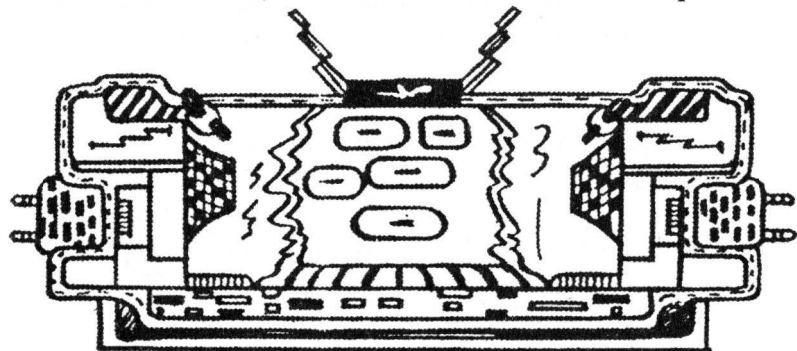

300. "Тов". Главная ВКС снов всех животных



301. Базовая ВКС воровства

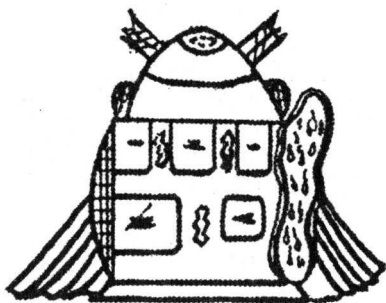

302. Главная ВКС пизофрени. "Главшизив". Находится на планете Днепр. Многопрограммная система для людей, животных, морских тварей и небольшой части растений

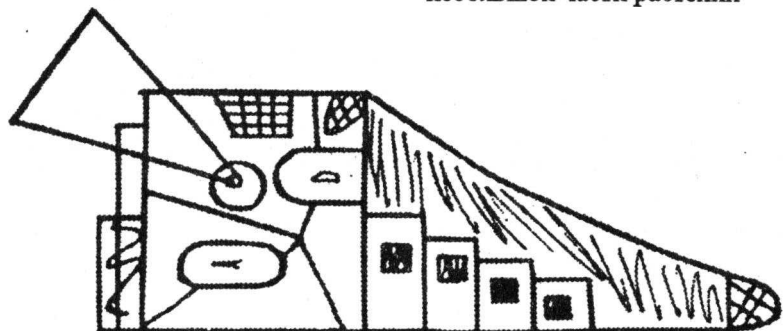

303. Многопрограммная ВКС "Шизив" пизофрени для 80% людей

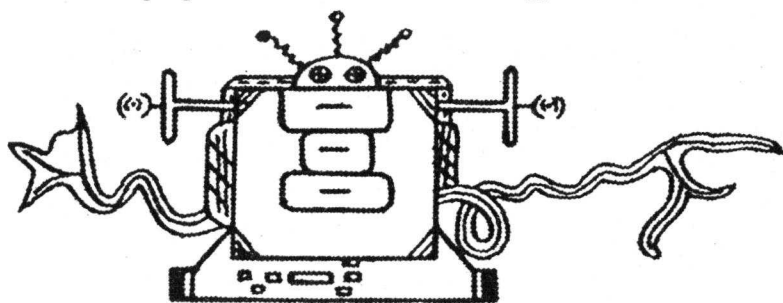

304. Базовая ВКС наркомании. Одна система жестко ведет пять человек наркоманов

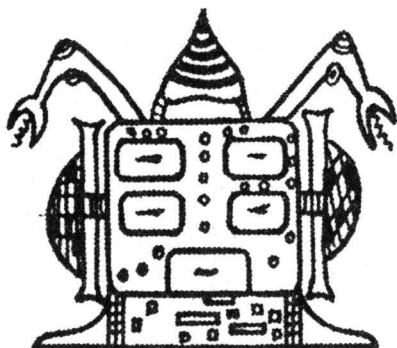

305. Главная ВКС наркомании



306. Главная ВКС убийц

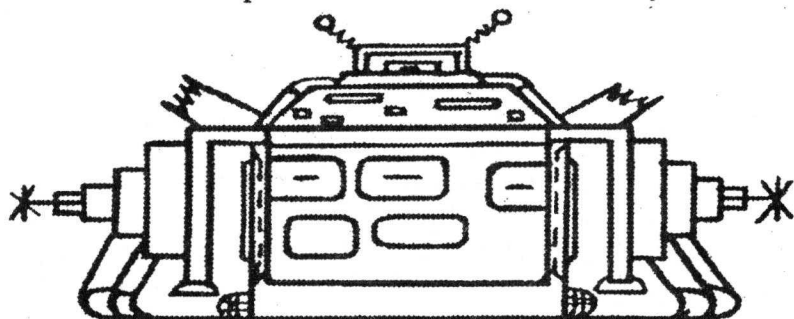

307. Главная ВКС алкоголизма. Находится на планете Днепр

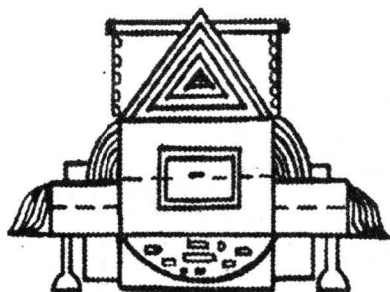

308. Базовая ВКС убийц

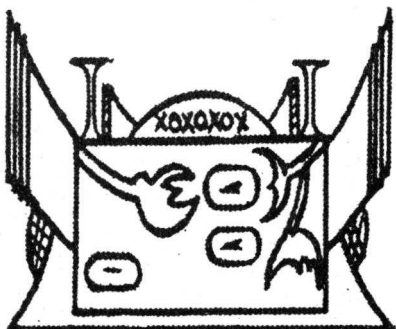

309. Базовая ВКС алкоголиков. Для людей, собак и умных кошек (персидских). Одна такая система ведет жестко два человека и одного слабо (приучает)

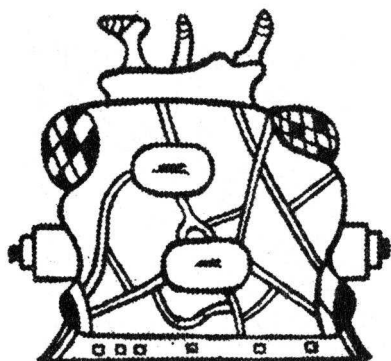

310. Базовая ВКС татуировки

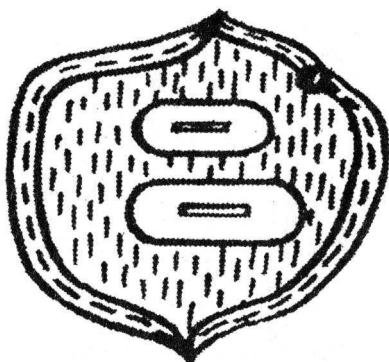

311. Главная ВКС картофеля

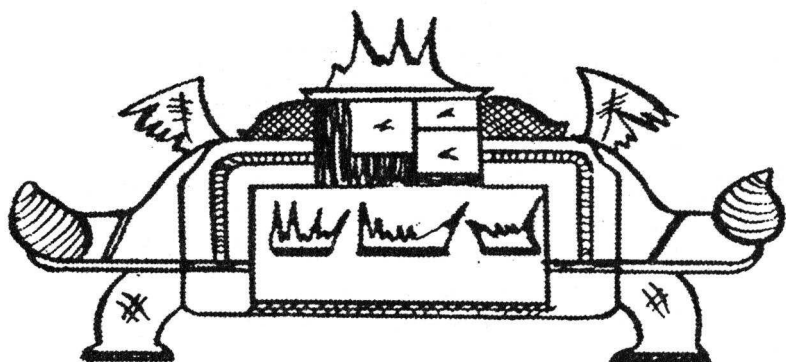

312. "Клык". ВКС Дракулы

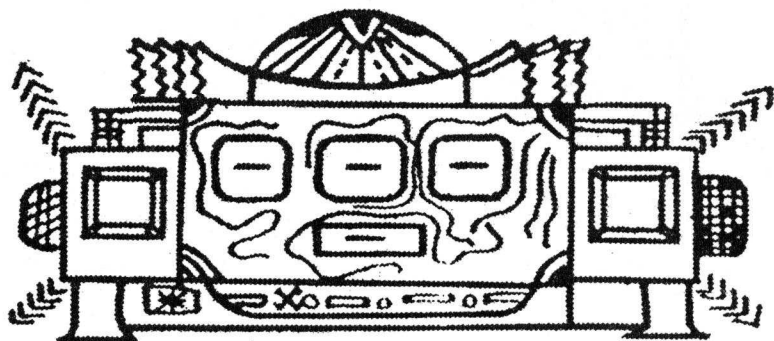

313. ВКС Первой мировой войны

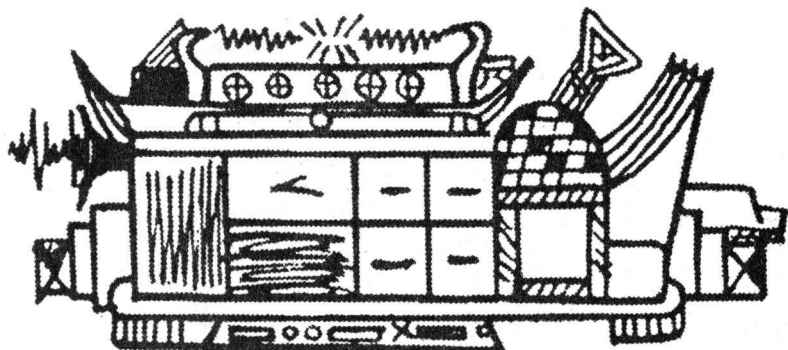

314. ВКС Второй мировой войны

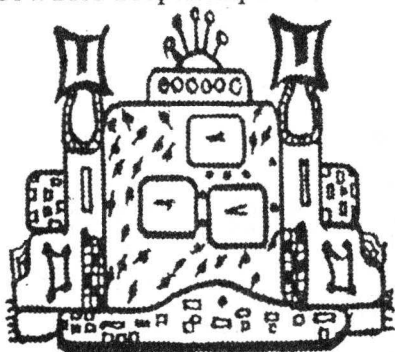

315. Главная ВКС чумы "X"

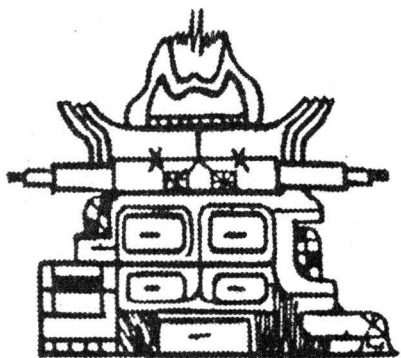

316. ВКС гражданской войны в России



317. Главная ВКС войны во Вьетнаме

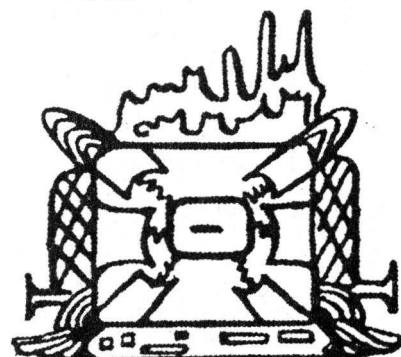

318. ВКС гражданской войны в Чечне

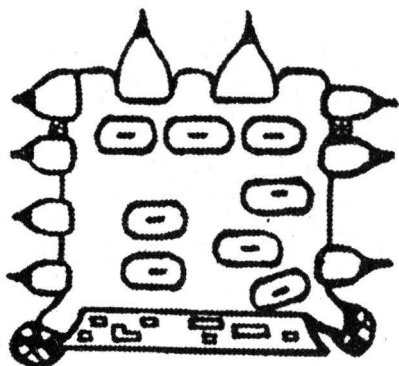

319. ВКС производящая породы людей. Одна партия – 15 человек. Люди рассылаются в разные концы земного шара

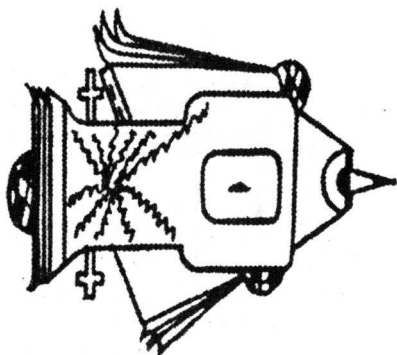

320. ВКС птички "Колибри"



321. Бой между монтажниками системы ясновидения и биороботами, с выращенными в организме лазерами. Бой идет в голове человека, у которого идет монтаж блока ясновидения

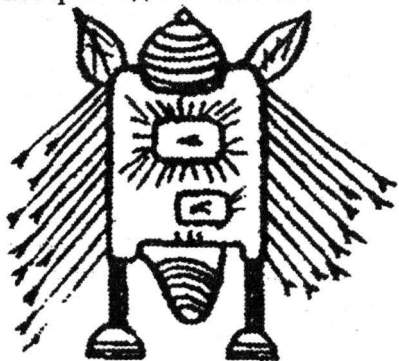

322. ВКС К. Кобеца

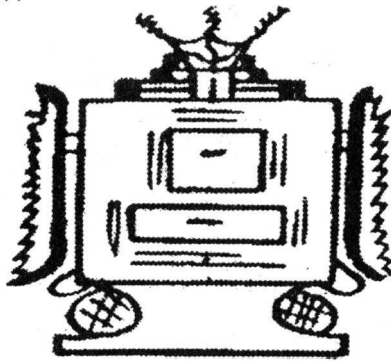

323. ВКС Анатолия Некрасова

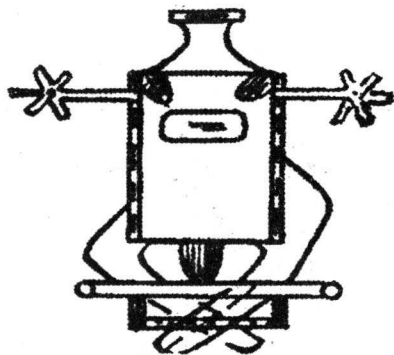

324. ВКС Е. Петросяна

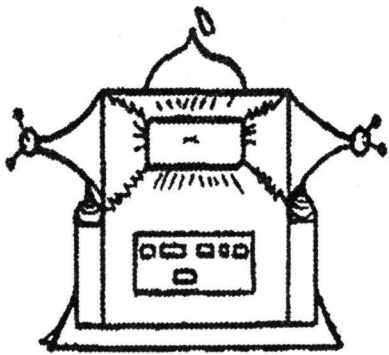

325. ВКС Б. Ельцина

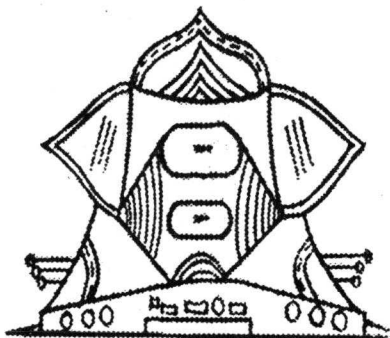

326. ВКС Г. Зюганова

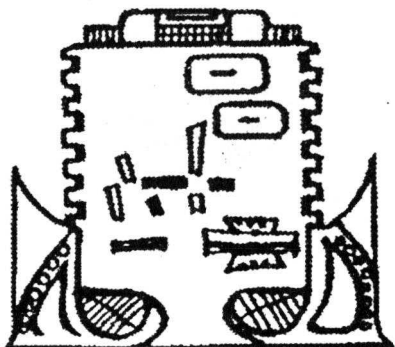

327. ВКС В. Жириновского

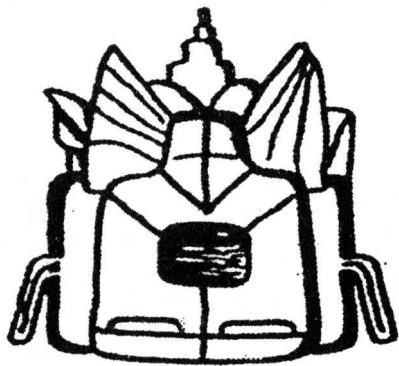
328. ГЕНСГРУК. Бог Русичей
(гора-скала)

329. ВКС Иуды

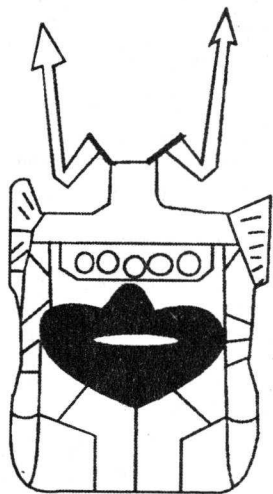

330. ВКС М. Булгакова

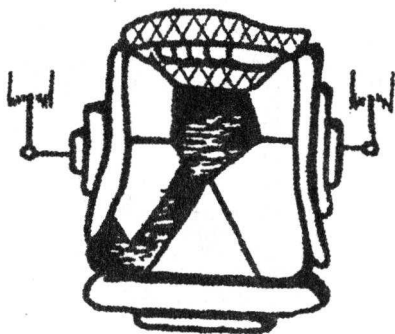

331. ВКС Гитлера

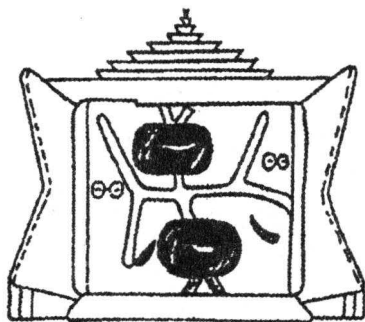

332. ВКС Павла Глобы. Два экрана

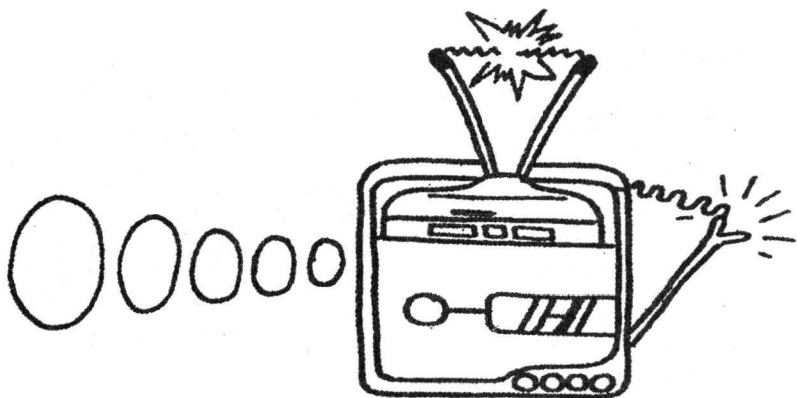

333. ВКС А. Кашпировского Система "Лекшмэнтэс"

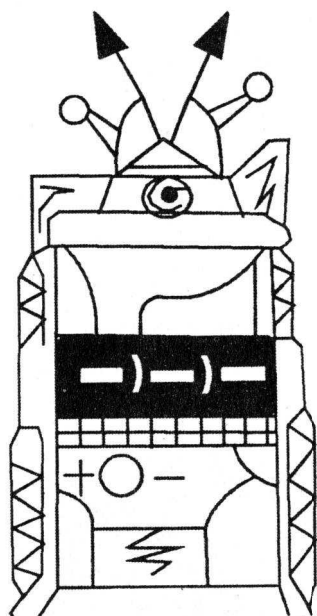

334. ВКС Ванги Три экрана

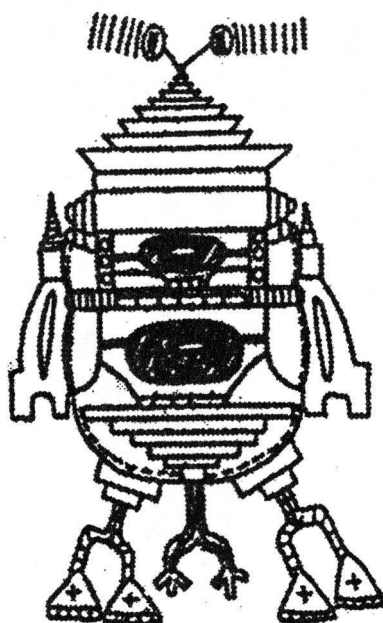

335. ВКС Жанны д'АРК. Два экрана. Установлена в 5,5 лет

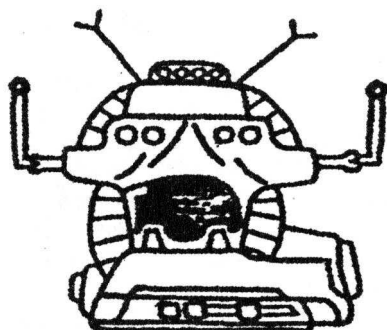

336. ВКС Джуны Давиташвили. Система "Контакт №5"

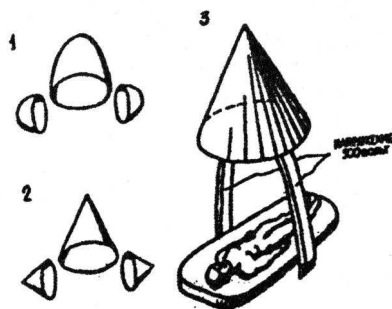

337. Устройства для замены тела

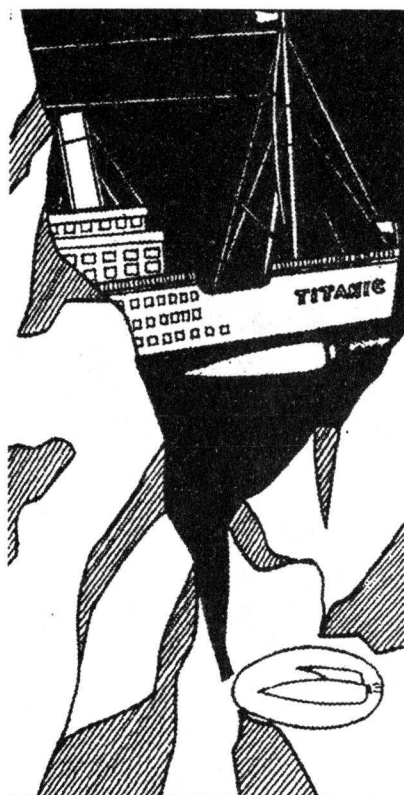

338. Замаскированное нападение подводной лодки на Титаник



339. 1.- обратимые лучевые волны. 2.- поляризованное (опорное, рельефное) поле

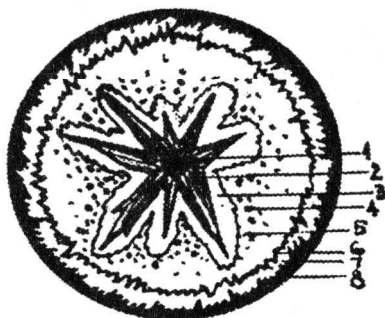

340. УВЕЛИЧЕННАЯ ЧАСТИЧКА ЦЕНТРА ЯДРА АТОМА ЗЕМЛИ. 1. Ядрышко, центра ядра, огромнейший заряд. 2. Лучи отражения, пламенные лучи. 3. Поле - границы защищающие лучи. 4. Полярное, "зеркальное" заряженное отражение. 5. Клетки магнитного притяжения. 6. Граница сохраняющая постоянство. 7. Самонерасщепляемая ко-ра сохранения и определения частицы центра атома

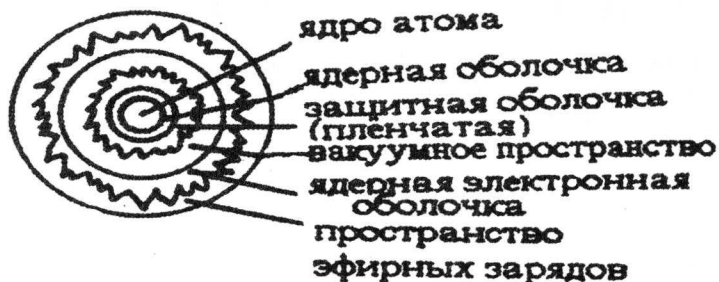

342. Атом Земли

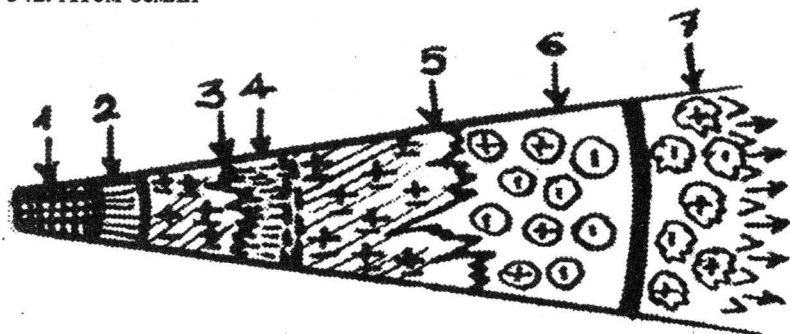

343.1. Ядро атома. 2. Ядерная оболочка. 3. Пленчатая оболочка. 4. Вакуумное пространство. 5. Ядерная электронная оболочка. 6. Пространство эфирных зарядов. 7. Сильная реактивная зона. Атом может находиться на одном месте, он летает с великой скоростью (12 миллионов километров в секунду). Выбрасывает большие заряды энергии. Издает ужасный скрипящий звук. Один атом может погубить 7-9 молекул H_2O , при реактивном разрыве один атом может погубить до 40 молекул

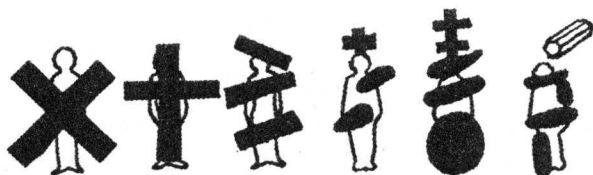

Знаки болезней или скорой смерти видимые ясновидящими на людях.

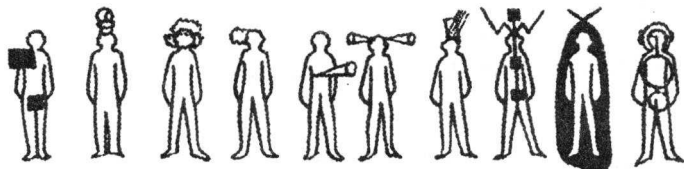

344. Часть видимых ясновидящими Лабораторных подключек, в параллельном мире, к человеку, для проводимых исследований



345. Тунгусский метеорит

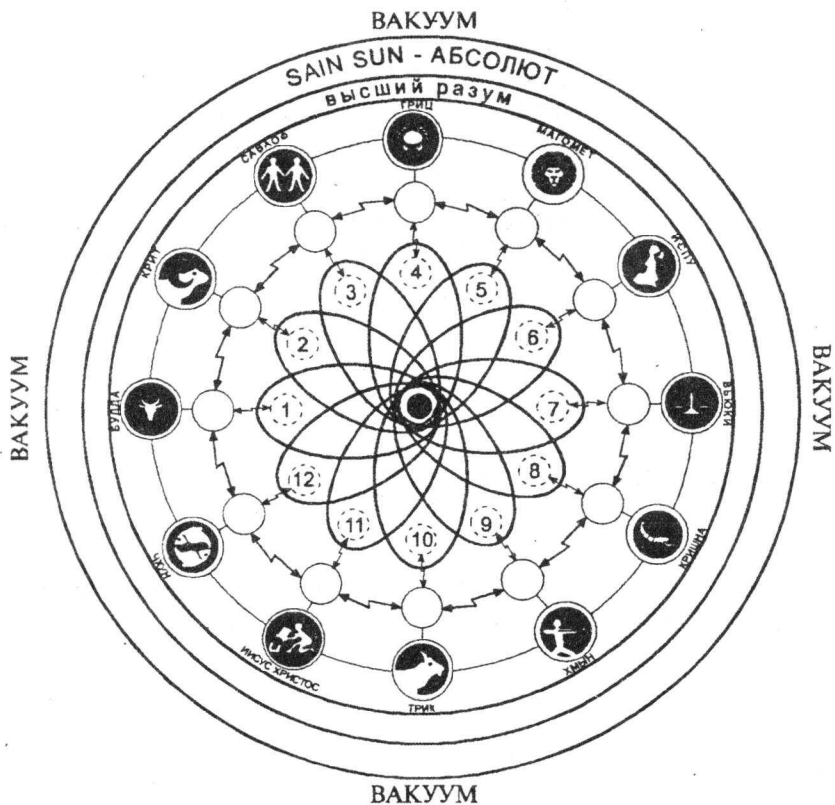

346. Схема работы машин времени вселенной

- - Земля
- (dotted) - Машины Времени вышестоящих цивилизаций на Земле
- (solid) - Машины Времени на главных планетах вышестоящих цивилизаций



347. Филиал галактической медицинской лаборатории, работающей с прозерами (целителями) высшего класса

В ПОСЛЕДНИЙ ЧАС

ВОПРОС. — У людей существует четыре группы крови и подгруппы? На наш взгляд, это в какой-то степени указывает число реинкарнаций. Например — первая группа: это дворяне (как говорят — голубая кровь) — элита. Вторая имеет тоже высокий статус и т. д.

ОТВЕТ. — Четыре группы крови — это четыре стороны магического куба. Все человеческое существование связано с гиперинформационными массивами, математическими и гиперматематическими расчетами. Поэтому группы крови определяют не только какие-то сжатые биологические характеристики. Хотя при реинкарнациях это может нарушаться.

Первая группа — это более чисто породная группа. Вторая группа — фрагментарная группа. У животных тоже четыре группы крови. Это говорит об общих истоках человека и животных. Но говорить, что человек произошел от обезьяны нельзя, хотя какая-то относительность была. В определенных эростасях было и так. Была программа генетического обмена человека с обезьяной по определенной системе генетических кодов.

Генетический материал у человека и животных индентифицируется. Но при половых сношениях с животными информация не переносится из-за блокировки. Так как ранее были случаи, когда женщины рожали от приматов типа снежного человека. Т. е. все зависит от поставленных задач.

ВОПРОС. — В рисунках компьютеров, отражающих бронхиальную систему, страшноватых на вид, всегда задействовано три счетно-решающих устройства. Не говорит ли это о том, что в этом эксперименте участвуют два-три органа? Среди пациентов с бронхиальной астмой попадались люди с практически здоровой дыхательной системой. Значит, стоит псипрограмма?

ОТВЕТ. — Вы вторгаетесь не в свою область. Это вам на земле не нужно. Хотя в принципе можем сказать, что это связано с занятостью диапазонов определенных каналов. Т. е. это форма технологических процессов, протекающих в субстанции. Эксперимент идет с точки зрения симптоматики ощущаемых человеком явлений, как эгоструктурой. Одновременно идет энергетика открытия чакр по проводящим физическим путям, а также идет микрация информации через нервную систему. Идут как бы закупорки в легочной ткани для вашего физического уровня. Это признаки моножатаго отождествления. Это элементарный взгляд. На самом деле все сложнее, идет детекция по вытяжке тонкого тела в определенных структурах физического тела. Это цепочки скрытых тайных экспериментов, возникающих в человеке дистанционным путем, невидимым человеком, идущих через пространство и время по каналам аннулярных вибраций. Внедряется гиперсознание от Лабораторий в грифмикратную систему человека.

ВОПРОС. — Бывая в Беларуси, в Минске в частности, обратил внимание на интересную мощную форму "котелков" в голове белорусов, находящихся в одном из параллельных миров. Сразу вспомнилась народная поговорка о том, как у кого "варит котелок".

Обратил внимание на то, что "котелки" открыты. Я их начал закрывать у того, с кем работал. По форме котелки очень разные, похожие на арбуз, стоящую вертикально дыню, кувшин и т. д. и т. п. У других народов я не видел таких мощных информационных наработок. На мой взгляд, — это высоко духовный народ с большим будущим. Наверно произойдет информационный взрыв с выходом Белой Руси на передовые позиции в мире?

ОТВЕТ. — Беларусь — это ипостась русского народа от Эгрегора России. Они синтезировали многие знания. Знания ведического уровня, забытые людьми. Работа с ними ведется на уровне подсознания. "Котелки" открыты действительно, так как идет съем наработанной информа-

ции. И закрывать их, как это пытаетесь сделать вы, нельзя. Это технологический процесс с высокодуховными людьми. А за нарушение технологического процесса могут и наказать.

ИНФОРМАЦИЯ

- это материя в любом её виде.

Автор

**ВЕЛИКАЯ КААБА - ИСТОЧНИК
ЖИЗНИ НА ЗЕМЛЕ**

Эта статья является особым знаком на моем жизненном пути, так как Бог допустил меня и моих коллег до великой тайны бытия на нашей планете.

Видно подошло время и люди должны знать, что заложено в начале начал всего живого и не живого. А этим началом является ДНК. Любая структура, начиная с человека в целом и кончая клеткой любого живого существа или вещества имеет структуры, находящиеся в параллельных мирах, которые наглухо соединены в единый целый механизм, который обязательно при работе взаимодействует между собой всеми составляющими этого, для нас сложнейшего, да еще и невидимого искусственного устройства.

До этого события мной были написаны три книги на Космические темы, где были объяснены многие доселе непонятные нам явления и вот теперь - Великая Кааба.

События развивались следующим образом. В феврале 2000 года я просмотрел толковую документальную телевизионную передачу о главном мусульманском празднике в Мекке. Где один раз в году собирается огромное количество людей, которые, соблюдая определенные ритуалы, высказывают свое поклонение и уважение Каабе - черному кубическому камню. Для них это самое святое место на Земле.

Зная, что любые ритуалы в любой религии не случайны, я задался вопросом - почему миллионы почтенных людей с полной серьезностью, на которую способен человек, рвутся в Мекку, несмотря на возникающие неудобства, дальний путь и прочие неприятности.

А главное, что представляет из себя сама структура Каабы. Как она устроена и как она работает?

Обладая ясновидением, я, рано утром, попросил у Каабы разрешения познакомиться с ней поближе.

К моей радости добро было дано и Кааба показала, как она устро-

ена.

Я увидел структуру наподобие мозга человека, которая пульсировала, дышала. Структура работала, получая энергию. Когда энергия («коктейль жизни») поступала в Каабу - происходил «вдох», а когда энергия выходила из Каабы для нужд Земли происходил «выдох».

ОМ TERRUM - да будет вечно!

К Каабе идет энергопровод из протоизмерения (первичная структура), внешне напоминающий позвоночник человека. Энергия (плазма) выходящая из Каабы на вид представляет из себя серебристое излучение, которое могут увидеть только посвященные, да и то не все.

В процентном отношении энергия состоит:

Элемент «-K19 - 70%. Излучение «Сунь» - 15%. Элемент перехода -10% . Ткань «Квинсета» (вакуума) - 5%

Элемент «-K19» представляет из себя квантовую металлическую структуру серебристого цвета, лежащую в основе ДНК. А ДНК имеет форму запечатанного почтового конверта из четырех лепестков. Еще раньше (примерно в 1996 году) пытаюсь понять, что лежит в основе ДНК мы открыли лепестки конверта (на каждом лепестке надпись) и увидели, как нам тогда показалось пустоту -ничто. Только в 1998 году нам удалось узнать, что в основе ДНК лежит Элемент «-K19». К этому времени у нас была готова таблица элементов Земли по «Д.И.Менделееву - С.Г.Семенову» со всеми заполненными клетками. Но элемента «-K19» в ней не было. Нам было непонятно откуда берется этот элемент для ДНК.

И только в 2000 году все встало на свое место. С разрешения Бога мы получили и эту информацию.

Надо иметь в виду, что энергия элементов «-K19» поступает не только через Каабу, где она запрограммирована для нужд ДНК, но и находится (до 70%) в энергии «Котру». А Котру - это концентрированная энергия, которая находится в пространственном поле галактики, пересекаемом Землей. Эта энергия довольно хаотична и встреча с ней, как с отрицательной величиной, может дать сбой в ДНК. Притом в массовом порядке. Котру содержит 5% элемента энергена (прародитель наших элементов). **А ЭТО-ЭЛЕМЕНТ ПЕРЕХОДА, СПОСОБНЫЙ ТРАНСФОРМИРОВАТЬСЯ В ЛЮБОЙ ЭЛЕМЕНТ,**

ПОЛЕ, ЭНЕРГИЮ. При встрече с другими энергиями меняется статус качества Котру с вытекающими, в первую очередь, психологическими последствиями...

Рассматривая модель Каабы я увидел впереди как бы дверь или мемориальную доску перед которой медленно вращалась часть руки с пальцами. Где каждая фаза поворота показывала одну из букв арабского алфавита. Двадцать восемь букв составляющих по утверждению моего друга переводчика, арабиста и ученого Николая Вашкевича - «Ноев Ковчег». Кстати, полностью, один к одному совпадающих с таблицей «Философского камня» по С.Г.Семенову, элементы системы которого заложены в основу нашего мироздания «Бавиэлли», техническое название «Триада» или «Кумхан» - т.е. закрытая емкость кувшин (смотри книгу автора «Космос о нас и о планетах»).

- Излучение Сунь представляет из себя энергетический поток благоприятно влияющий на генные структуры биосуществ углеродной формы жизни.

- Элемент перехода №0 находится в таблице Д.И.Менделеева С.Г.Семенова между элементами «Предтеч» и «Водород». Элемент перехода №0 и с атомным числом «О» служит катализатором и усилителем для Сунь.

5%ткани «Квинсета» (вакуума) имеют положительный заряд с особой физикой строения, (ядра с плюсовыми зарядами) и являющийся, в данном случае, строгоопределяющим дозатором. Благодаря Квинсету идет проекция поступающих элементов на «просящего».

- Начало энергопровода находится в Омани (гора Шам). Превышение дозы «коктейля жизни» может привести к бурному развитию парапсихологических возможностей и к гибели.

Энергопровод называется «Древо жизни».

Ранее могущественная Османская империя служила надежным щитом от чрезмерных посягательств на энергию Каабы. И правильно, что там введены строгие правила и железная дисциплина при прохождении ритуалов.

Одновременно с подпиткой ДНК, как информационной структуры, на уровне хромосом в Мекке идет очищение организма человека от отрицательных (черных) энергий, что приводит к излечению болезней. А отсюда и изменения в судьбе.

И несмотря на то, что этим святым источником, дающим всем на

Земле жизнь, пользуются практически все, включая животных, морских обитателей и т.д., хвалу ему воздают только мусульмане.

РАЗГОВОР АВТОРА, СЕМЕНОВА С. Г. С АРАБИСТОМ, УЧЕНЫМ-ПЕРЕВОДЧИКОМ, ВАШКЕВИЧЕМ Н.Н.

Вопрос С.Г. - В феврале мусульмане собираются вокруг «Каабы»- как основной мусульманской реликвии. Это происходит один раз в году. Как все это объяснить?

Н. Н-. Мусульмане живут по лунному месяцу и поэтому этот святой праздник может быть не в один день месяца, а со сдвигом. Это происходит сразу за «Рамаданом», что означает пост «заморение плоти». «Сиям Рамадан» надо читать наоборот, получится «Замар» - заморение мяса -плоти. Все арабские слова идут через русский язык.

Перед общением с Богом надо заморить плоть, чтобы женщину не хотелось, а хотелось Бога. Чтобы верхняя голова была чистой. После поста исполняются ритуалы, по форме как бы нижние, одновременно и верхние.

Надевают «ихрам» - «белые одежды», как у невесты, но запрещается сшивать куски материи между собой. Почему? Да, потому что «хаят» - шить, в арабском жаргонном языке обозначает еб... (половую близость с женщиной). А в это время с женщиной дело иметь нельзя.

В белую материю можно только завернуться. Но никто не понимает причину этого явления. Даже сами арабы.

Арабские культовые слова надо читать по-русски. В том числе и Коран. Если в Коране что непонятно, надо прочесть по-русски. У Каабы есть два холма Сафа и Мерва. И мусульмане от одного холма к другому бегут. Хотя не понимают смысл этого ритуала. Круг вокруг Каабы называется «Меканским». Сначала мусульмане бегут кругом, а потом от холма к холму и не понятно почему? Бег называется «сай» (бежать), но есть второе значение - «быть почтальоном - разносить весть». На самом деле это весть, но какая опять непонятно.

Чтобы понять, надо выписать названия арабских холмов и их маршрут - Сафа с Мервой. Мерву с Сафой; «с» - по-арабски - «и»). Выпишем семь раз и почитаем наоборот, получится - «время спаса». И будет четыре раза из семи - время спаса, время спаса, время спаса,

время спаса! То есть пора спасаться - ПРОБУЖДАТЬСЯ! Бег этот продол-жается более полутора тысяч лет. А почему бегают? Дело в том, что слово «нога» по-арабски означает - спасение.

В Коране это записано туманной фразой и полторы тысячи лет идет спор о том, а что же там сказано? А я говорю- никогда не узнаете, пока по-русски не прочтете это место. А там написан смысл такой - Бог не перестает вбивать мысль - ПОРА ПРОБУЖДАТЬСЯ!

Слово «Коран», надо читать по-русски, но наоборот и будет - «на-рок». По Далю -одно из значений будет - «завет». Коран - это значит: завет. И сами арабы говорят, что Бог дал вначале «ветхий завет». Но никто ничего не понял. Тогда он дал второй завет - «Новый» - еван-гельский. И опять никто ничего не понял. И тогда Бог рассердился и дал этот же завет на языке оригинала - на арабском. Хотя на самом деле язык оригинала русско-арабский. Это единая лингвистическая система, т.е. корни общие. Мы знаем, что русский язык по письму левый, а арабский правый. Общечеловеческий же язык можно пред-ставить в виде орешка.

Александр Сергеевич Пушкин в 1836 году написал стихотворе-ние. Оно называется «Подражание арабскому». Последняя строчка его звучит так - **«Мы точь в точь, двойной орешек, под единой скорлупой»**. В общем-то стихотворение лирическое - и обо всем, и ни о чем. Со смутными образами. Но дело не в этом. Он каким-то образом, последней фразой дал точную характеристику устройства человеческого языка общения. Орешек двойной - это русский и араб-ский языки. Где левое отражение по нормали -дает этническое от-ражение русского языка. Правое отражение того же ядра по нормали дает арабский этнический язык.

Все другие языки - есть косые проекции того же ядра на эту же скорлупку. На скорлупке происходит жизнь языков под действием взаимовлияния. В том числе перетекание лексики из одного языка в другой и конкурентное сосуществование языков. Если любой язык не выполняет функцию, он нейтрализуется. Также как не работающая рука или нога. Мозг - не выполняющий своих функций - высыхает.

В жизни это выглядит так - если русские займются обустройством своей жизни так, как это делают немцы - русских не будет. Русскому надо думать о жизни, о космосе, а не об улучшенном туалете. А не-мец трудится, как муравейчик - вот здесь я уберу, вот здесь я поса-

жу, вот здесь подкрашу... И космос его интересует потом, после всего сделанного. Но опять же с позиции улучшения его жизни. А русский космизм - это совсем другое. То есть разные этносы. Это не значит, что кто-то лучше, а кто-то хуже. Просто у каждого свое предназначение.

Если взять устройство печени, например, то клетка печени шестигранная -шестерка это синий* цвет, а при болезни печень показывает себя через желтый цвет (желтуха). «Гепар» - означает по-гречески -печень. Гепатит по-арабски желтизна...

С.Г. - Если название болезней и лекарств перевести на русско-арабский язык, то можно увидеть истинность возникновения болезни и истинные качества лекарств?

Н.Н. - Абсолютно точно. У меня есть товарищ, Лосев его фамилия, он врач и он один из первых понял, что я пишу правильные вещи. Он мне говорит, что нужна семантическая анатомия, и семантический диагноз. Ведь действительно, в названии болезни весь сценарий болезни уже записан. Причем развернутый сценарий, начиная с причин. Вот интересен такой момент - экстрасенсы придумывают, как им кажется, какое то лекарство и называют какой-то лобудой, а не знают, что в этом названии записаны команды на исцеление. Чтобы было понятнее возьмем слово мед. Мед - по-арабски - целительный. Я хочу обратить внимание на знаки - «медауй», что по-арабски означает -целительный. И целитель - по-арабски - медавуй (медауй).

Слово «медицина», это сложение -,мед (от медавуй), а «цина» в буквальном переводе - профилактика. То есть - лечение и профилактика. Есть такое древнее, русское средство, когда, то место, которое болит, надо нажать, какое-то время подержать и потом отпустить для смягчения боли. Называется это «обдавливание». А русское слово -давить, по-арабски означает - «давет» - исцелил. Когда целитель давит, то мозг, на мой взгляд, получает на подсознание-команду-«давет»-(исцелил)

*По названию чакр, совпадающих с цветами радуги-1-красный, 2-оранжевый,3-желтый, 4- зеленый, 5-голубой, 6 синий, 7- фиолетовый.

Можно это обдавливание делать на меду. В данном случае идет повторение знака - давит давление. То есть сигнал удвоенный, а значит, есть больше возможностей пройти сигналу до нужного центра мозга. Есть такой механизм - контрсуггестия - не внушение. Я вам говорю, -делайте то-то, а вы это в сознание не пускаете. Гипноз не происходит.

А в чем состоит сам гипноз. Гипноз - это Бог сна. По-арабски -защита-(веко) - «Ваши веки - тяжелеют»...

Если арабское «Кааба» прочитать по-русски, то «айн» арабский,

на арамейском пишется как русское «у» и получается русский «куб». Хотя на самом деле это арабское «хоб» - любовь. А любовь есть верхняя и нижняя. Любить, еще по-русски - миловать.

Арабское «милкет» - это Милка, то есть Богиня Любви. Финикийская Милкет, это русская - милка. Первая сура Корана начинается так - «Малик ёум меддин» - буквально: - царь дня религий. Никто не понимает что такое «ёум меддин». «Ёум» означает день, а малик - это любовь. Любовь есть дневная (верхняя) и ночная (нижняя). Интимная ночная любовь между женщиной и женщиной, а верхняя любовь -это групповая любовь к Богу. То есть идет постижение Истины.

Внизу «умм» - по-арабски это - мама. Та, которая родит. А сверху «ум», который тоже должен родить истину.

У нас мать - Земля, а не голова. У арабов все глаголы, относящиеся к обработке головы - стричь, брить и т.д. относятся именно к голове. А у нас к Земле. У арабов слово «стричь» означает русское - косить (касс).

У русских вопрос земли стоит так, чтобы он никогда не решался. Как только кто-то знает, как решать - его убивают (Столпыпин).

Получается, что голова у нас заземлена.

Нам надо считать свою голову матерью. Она должна родить.

Формула структурирования бытия вообще 1 +4 (красное + зеленое)

Цветущая роза: 1+4 . Дуальная таблица - водород и гелий. А святая троица -это точка, линия, угол развертывания. Хотя на самом деле там четверица. Одна точка неподвижная, другая подвижная. Лучик выбросился, потом пошел склоняться. Также построена таблица Д.И.Менделеева- С.Г. Семенова*, Гелий - инертный газ стоячая линия, а водород веером распадается на всю таблицу и рождает остальные элементы. Получается четверица.

Интересен аналог с картами. Взять туза; в цифирной линии он-одиннадцать очков (после десятки). И туз имеет старшинство над королем. То есть туз управляет двумя линиями - цифровой и фигурной. Семья также бинарна. Идет линия по матери и линия по отцу. Молекула - это воплощение в жизнь!

В геноме нет тайны человека. Это механизм тиражирования как ксерокс.

С.Г. -Когда-то у нас была одна нация. Мусульмане и славяне это тоже одна нация. Т.к. Сварог, Савваофф, Аллах, Ра, Авалон, Кришна....- это один Бог.

Н.Н.- Я к историческим объяснениям отношусь скептически. Те же насекомые миллион лет назад были в таком же виде что и сейчас. А раз их генетическая структура не изменилась, значит и их поведение не изменилось.

Поведение диктует русско-арабское созвучие у всех насекомых. Вот я сейчас проверяю самобытность муравьев. Муравей получается как немец. Для немцев - главное - это закон и порядок или порядок и закон. «Орднунг ист орднунг».С.Г. - Я с этим не согласен, так как даже наша земная наука доказала, что в процессе эволюции идет процесс усвершенствования и приспособления к окружающей среде.....

С.Г.- Не могу найти смысл слова Иерусалим? Именно в ду

*см. «Астрономический Атлас № 1 планет нашего мироздания»-автор С.Г. Семенов, стр.94, издания 2001г.

ховном смысле.

Н.Н. - Духовность это и есть значение и смысл слов участвующих в этих программах. Нужно понять, что топонимика арабского региона русская. Значит, для того чтобы понять смысл, надо взять контекст.

С.Г. - Кремль - град наш Московский, святая град Иерусалим. Это из древних источников. Тогда Иерусалима в Палестине, вообще не было.

Н.Н. - Кремль - это главное кладбище Руси.

Крым - тоже самое. За словом Кремль - на самом деле тот мир спрятан - «царствие небесное».

Все тоже самое в Крыму. Вот у тебя, Станислава Семенова, в «Астрономическом Атласе №1 планет нашего Мироздания», на планете Солнце есть остров «Дьявола» и там Севастополь - храм Смерти Богини Кали. Сколько народу полегло за все войны в Севастополе? Вот то-то!

В Крыму все связано со смертью. Керчь - это коричневый. Крым -Кремль. Сам Севастополь - по-арабски СВСТ можно сравнить со свастикой. В немецком понимании это город свастики, а свастика - это похоронка. Российск - это Российск, а Новороссийск- это покойник.

С.Г. - А Крейсер Новороссийск взорвался в Севастополе?

Н.Н.- Он взорвался там, где должен был взорваться. Не важно кто исполнил. Может быть даже итальянцы. Это в контексте сказанных идей. Там всегда это происходило. В Крымскую компанию опять же в Севастополе много людей погибло. А по истории в Севастополе наверно было десять разных культур. В Крыму был культ Солнца.

С.Г. - В Севастополе группа В.Гоха нашла пирамиды в земле. Вхождением через компьютер (по особой программе, которая нарабатывалась около 10 лет) в виртуальное прошлое Земли на 7000 лет назад, мы взяли фотографические изображения пирамид. И мы знаем предназначение этих пирамид, не только в Севастополе и в Крыму, но и по всей Земле.

Н.Н. - Разная культура носит разные номера идей. Но кто туда приходит, не зависимо от своей собственной идеи, он вписывается в контекст уже существующего мировоззрения. Хотя при рождении, скажем человека, идет много кровопотери. Погибают кровяные тельца, рождая новую жизнь.

С.Г.- А как переводится слово Яхве- Иегова, как одно из имен Богини смерти Кали?

Н.Н.- Первый раз Яхве упоминается в Ветхом Завете, кажется. Там некий Гидеон, по наущению ангела готовит к жертвоприношению (к всесожжению)- халакосту, козленка.

Гидеон - с арабского - козел. То есть козел готовит козленка к всесожжению. Гида - козлиная шкура.

Когда козленка принесли, ангел посохом его коснулся и козленок сгорел.

Армагеддон - это значит, сожжение козлов.

И когда это произошло, Гидеон говорит - это жертвоприношение Яхве -Иегове. В принципе это одно и тоже слово, так называемое «тетраграмматон». Еврейские буквы или арамейские, что тоже самое. Это как бы Имя Бога. На самом деле Имя Бога почему-то запрещается говорить. Хотя не понятно почему? При том под страхом смерти*. Видно здесь кроется, какая-то тайна. Теперь вероятно, Станислав, с твоих слов, будет понятно какая. Если в Библии встречается имя, вместо него надо говорить - Господин - Господь.

Иегова или Яхве «ГХХ». Эти две буквы «Х» пишутся по-русски. Это русские «П». Надо читать - поп. Яхве - поп, вернее апоп. Апоп в древнеегипетской мифологии это Бог сонного царства в виде змея, который охраняет дерево познания, вспомните Адама в раю. Можно читать наоборот- попа.

По-русски это значит - заставляя задницу работать вместо головы. То есть когда человек спит, то работает попа.

Там тоже бинарное устройство - две половинки. Хотя попа работает в противовес к двум полушариям мозга. Как Сатана вместо истины...

А дальше ангел говорит - возьми и устрой в святилище Баала (Ва-алла - примечание автора), (Баал - голова по-арабски), ко-стер из священного миртового дерева для жертвоприношения. А сжечь нужно, для того чтобы был пепел, «пудрить пеплом мозги». Когда человек раскаивается, он не имеет права называть имя Бога и он делает жест над головой изображая, что он посыпает голову пеплом. А задача Иеговы - Яхве - Апопа - держать человека в сонном состоянии.

Заодно евреи и сами себя держат в сонном состоянии.

А что значит спит? Это то состояние, когда люди не понимают что происходит.

Христос сказал - придет царствие небесное на Землю. В том смысле, что «Интернет Господа» будет доступен, что уже доказал Станислав Семенов. Знаки Господа мы будем читать. А поскольку знаки определяют поступки и события, то мы будем понимать, - почему это сделано так, а не по-другому.

Собственно вся истина записана текстуально, черным по белому, карандашом по бумаге и т.д.

Невеста в белом, жених в черном. Инь - янь, черное - белое. У ацтеков был орел черно- белый. Это олицетворение Предвечной мудрости. Буквы на белой бумаге - это психический образ. Вот смотрите -божья коровка. У нее пятнышки на крыльях. Есть двадцати восьми точечные божьи коровки. Что такое 28? - Двадцать восемь букв в арабском алфавите. Буква - по-арабски -пятнышко.

Коровка - по-арабски - бумага. А это уже генетика. Геном управляется смысловыми полями.

Геном - есть - преобразование смысла в морфологию. И морфологически ставятся точки на ее крыле. Я исследовал этот мир насекомых, там очень точно все прописывается.

Например, - почему сова символ мудрости. Арабское название совы - бума (по-русски - бумага). У совы ноги в перьях. Для птиц это необычно. А почему? -Нога - спасение, а перья - знания. Идея такая -спасение - в знаниях!

С.Г. - По нашей информации - сова трижды ясновидящая, т.е. может видеть и днем и ночью через ясновидение, да еще и в объеме.

Н.Н. - Идем дальше. Водород - если мы переведем на греческий, будет ген-ген. Генце - род. Значит гены - это роды. Поскольку любой элемент - это кратное водорода, значит, в любом элементе есть водород или гены, что тоже самое. Скажем гелий - это учетверенный водород. Кислород - шестикратное увеличение водорода - структурно.

Хромосомы - это буквально цветные тельца «Мара» что означает -радость, веселье, танцы. А хромосомы на самом деле бесцветные. Они окрашиваются только перед началом деления, чтобы однозначной кучей не лежать в ядре. Перед делением клетки они отделяются друг от друга, окрашиваются в разные цвета и начинают танцевать, заворачиваясь друг в друга. Это и есть «мара» (свадьба).

С.Г. - Также идет создание новой плазменной жизни на Солнце. Выбросы на Солнце - это брачные танцы Демиургов - Богов. Семья из пяти плазмоедов рождает новые жизни.

Н.Н. - На самом деле, на любом уровне - все одинаково. В клетке ли, в животном мире ли. У людей тоже брачные танцы. Только расширители файлов немного другие.

А немецкий ученый давший термин «хромосомы» с фамилией Воль-дееч. Воль -это родящий, а еч - член. Членородящий.

Все генетики, потому и генетики, что у них записано: ген-ген или что-то подобное. Есть такой Дясин. Он пишет об азбуке Гермеса Трисмегиста. Дясин - при чтении наоборот - НСЛД - наследство. НСЛД - размножение -наследие - по арабски.

Лысенко - наоборот - НСЛ - изучал наследственность. Ми-чурин -чур - чурка, черенок записано прямо по-русски.

*Яхве-Иегове выгодно подделываться под имя Истинного Бога, так как люди, с подачи Яхве-Иеговы думают, что Савваоф и Яхве-Иегова - одно лицо...

Мая Плисецкая. Слышится по-русски - Плис - пляс. Майя - это маятник. По-арабски маятник - плясун. И Плисецкая в свои 70 лет танцует почти лежа. Так как у нее такая программа. Послушайте, как она говорит, слово скажет, пауза -как метроном. Почему? Потому что Майя - маятник. И она четко выполняет свою предписанную роль...

Вот Станислав Григорьевич сказал, что хромосомы есть и в металлах. Да возможно, но естественно по своим законам.

С.Г. - В клетках металлов и вообще во всех видимых и не видимых элементах таблицы Д.И. Менделеева - С.Г. Семенова хромосом оказалось больше чем в клетке человека. То есть они информационно сложнее по устройству чем мы, а нам кажется, ну подумаешь - металл!

«ФИЛОСОФСКИЙ КАМЕНЬ»

© по С.Г.СЕМЕНОВУ

Таблица элементов Мироздания

СОДЕРЖАНИЕ

ЧАСТЬ 1

Кто мы?	5
Кто и как с нами работают?	10
"Машина Времени". Вхождение в "Машину Времени"	16
Вхождение в прошлое	19
Блоки памяти	20
Загадки мозга	22
Святые мощи, крест	27
Похороны	27
На кладбище	28
Встречи в Киеве с инопланетянами	29
Невидимки	30
Трансформация материи	32
Мы живём вечно	33
Есть ли разделение людей?	35
Полтергейст	35
Спиритизм	37
Как вести себя с двойником	38
Атлантида	39
Гибель Атлантиды	41
Арии — Русичи	42
Тунгусский метеорит?	44
Что нас ожидает?	45
Коротко о разном	45
Гибель космического корабля "Челленджер"	50
Можно ли летать быстрее света?	51
Столкнётся ли Юпитер с кометой Шумейкер-Леви	60
Основы, приближающие нас к понятию об экстрасенсорике	62
Феномен экстрасенсорики	63

В каком возрасте можно заниматься экстрасенсорикой?	65
Чем определяется уровень работы целителей?	66
Фантомные боли	70
Партнёрство	71
Это интересно	72
Жизнь	75
Опасно ли поголовное увлечение экстрасенсорикой?	82
Для начинающего целителя!	85
Ох, уж эта энергетика	87
Лечение куриным яйцом	88
Выкатывание беременных женщин куриным яйцом	93
Работа со свечой	96
Опухоли	97
Коротко о разном	98
Альфа и бета излучения	100
Кавалер из параллельного мира	101
В Доме офицеров флота	103
В защиту Жанны Д'Арк	104
Из жизни	105
Есть ли во Вселенной коммунистические общества. И что это такое?	106
Снежный человек (гоминоид)	107
Землетрясения и смерчи	108
Экологическая Лаборатория	111
Кактус...кактус...	111
Из рассказа ясновидящей любительницы театра	114
Рождество Христово	114
О смерти	115
О компьютерах	116

ЧАСТЬ ВТОРАЯ

Духовный разговор с Сергием Радонежским	121
Инопланетяне? — Это мы!	124

Информация	129
А вокруг поля, поля	132
Космос и информация	135
Врачевание	140
Колокол — звонная иконница	142
Кислотность и секс	143
Пример работы видеокomпьютера дерева	145
Информация о летающей тарелке, сбитой в СССР в 1987 году	146
Фотогеничность	148
Отторжение	149
Эгрегоры	154
Гибель "Титаника"	159
Информационные переходы. (Бермудский треугольник)	165
Земля и люди	173
Все целители были великими мучениками.	179
Встреча	181
Для чего живем? Для кого живем?	186
Лявва	190
Снятие информации через предмет	193
О питании	194
Иван-камень	197
Бытотерапия	198
Ведьмин колшак	200
Материно горе	201
Афганский синдром	202
Мир лотоса	203
Законы формирования энергетических масс	207
Вы решили поехать	210
Работа с фотографиями	212
Умная да хваткая	212
Выхожу на... фантомную связь	216
Что такое сглаз, порча, проклятье?	218
Покрывало Божьей матери	220
Причинно-следственные связи	223

Эволюционный фактор рас	229
И чего мы только не знаем...	233
Воспоминания	240
Почему киты выбрасываются на берег?	241
Иконы и семейные реликвии	243
А у кольца нет ни начала ни конца	244
Чистка Храмов — Божье дело	246
Почему?	248
Что я видел?	250
Что високосный нам готовит?	251
Работа в музеях Москвы	253
Яйцо как величайшее изобретение Пятой Галак- тической Лаборатории	258
Через раз	264
Мы из света и тьмы	264
Венец безбрачия	270
Маша и Чёрный	272
Масла	275
Сова и... зелёный огурец	280
НЛО и мы	282
Из опыта работы	282
Идеи фикс?!	284
Перед свадьбой	286
Подселенцы	289
Как Вы спите со своим мужем?	291
Наша жизнь	294
Ответы автора на вопросы	295
Торсионные поля и человек как информаци- онная единица	298
Связь	301
Группы спасения человечества	304
Мерседесы (летающие тарелки, или кумханы)	305
Ветви частей сущего	307
Информация к размышлению	313
Озоновые дыры	316
Продолжение разговора	318

Биоэнергетическое материаловедение	319
Взаимодействие физических структур органов и тонких структур файла (монады)	329
Разбитое яйцо — в банку	333
Как лечить гайморит	335
Из воспоминаний	337
Не сидите на канале космической связи	338
Автомашины и программы	341
Немного философии	344
Психология и секс	347
Солнце	349
Кто с нами работает	353
Нейтрино	353
Чёрный цвет. Разложение чёрного цвета на спектры	356
Богова файл-таблица элементов планеты луна	358
И всё-таки	362
Стало известно....	368
Подача информации	369
Коротко	370
Полет души	375
Семейные интимные отношения	376
Наказание	378
Биополя и их взаимодействие	383
Три дня на НЛО	387
Как печат минералы	387
О Духе Святом	388
Яйцо ипсихика	389
Шестая раса	390
Интеллект	392
Болезнь лечит болезнь	392
Жизнь собачья	394
Гори, гори, моя свеча	395
Перед зачатием ребёнка....	396
Разговор начистоту	397
Непорочное зачатие	398

Файлы	400
Великие Лаборатории Великого Сущего, работающие с нами	402
88 Пространственно-Временная Лаборатория Сущего дает информацию	407
Разговор с 88 Лабораторией Сущего	451
Египетские пирамиды — люди не строили! Их построил Бог!	475
О подводной лодке "Комсомолец"	488
Гибель линкора "Новороссийск"	499
Эниология психологии взаимоотношений, болезней и преступности	519
Пространства	525
Долгожители	526
Метеориты	526
Анжела	527
"Кеннебула вечности" (чёрная дыра)	529
Нейтронные углы Мироздания.	530
Сверхжатая формула торсионного поля	530
Энергия	531
Расчёт плотности Времени	534
Притяжение на планетных системах. Файл экс-тус-паксис 712841019 317051102	536
Таблица уровней перехода человека от начального изделия к духовности	537
Зрелость психологии (вместо эпилога)	538
Космическая история происхождения человека как гуманоида	541
Коэффициент психологического состояния	547
Внешний вид ВКС, информограмм и модулей	557
Великая Кааба - источник жизни на Земле	632

© Станислав Семенов

Академик
Международной Академии энергoinформационных наук
и
Российской Академии естественных наук

БЛИЖЕ К ИСТИНЕ

Великие и малые
тайны Мироздания

Под редакцией автора

№ разр. ISDN 55-5707-3810-X
Симферополь. Редотдел Крымского комитета по печати
335630, г.Симферополь, Ул.Горького, 5
1997 г.

Художник Максим Кузменко
Дизайн обложки - автор.
Корректор - Дробушевич З.Я.

Тираж 500 экз.
Отпечатано в Севастопольской городской типографии
Заказ № 2659

Таблица элементов Мироздания
 "ФИЛОСОФСКИЙ КАМЕЧЬ"

Ряд энергенов

По Семенову С.Г.

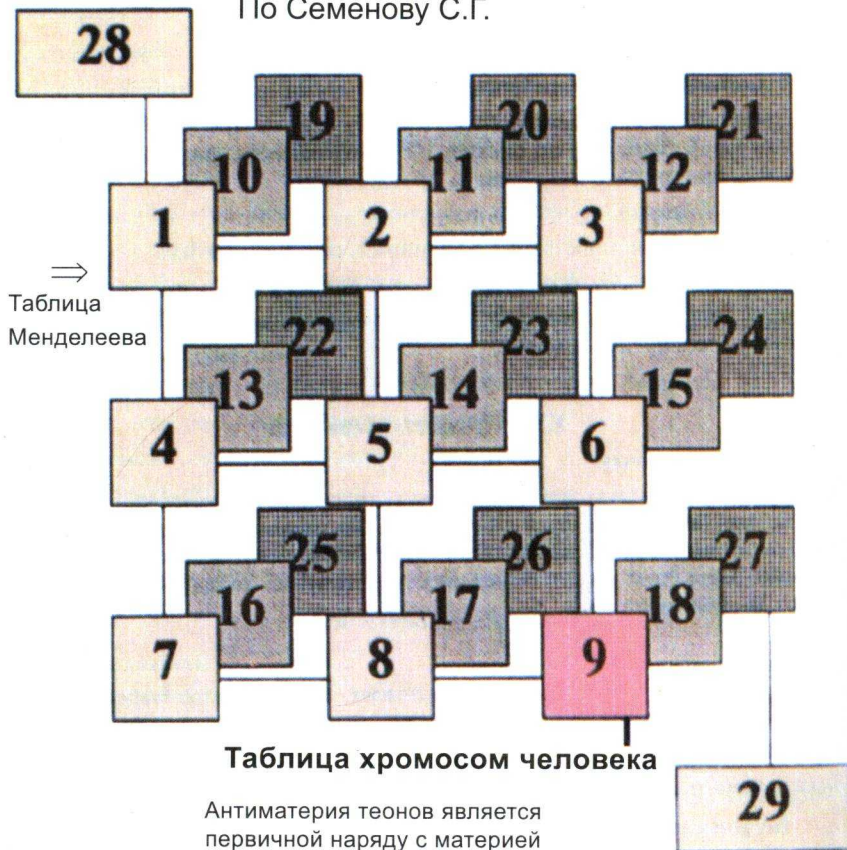

⇒
Таблица
Менделеева

Таблица хромосом человека

Антиматерия теонов является
 первичной наряду с материей
 энергенов как инструмент
 Деургов (Богов)

Ряд теонов



Таблица хромосом человека

Разгаданы тайны Тунгусского
метеорита и гибели “Титаника”



Тунгусский метеорит

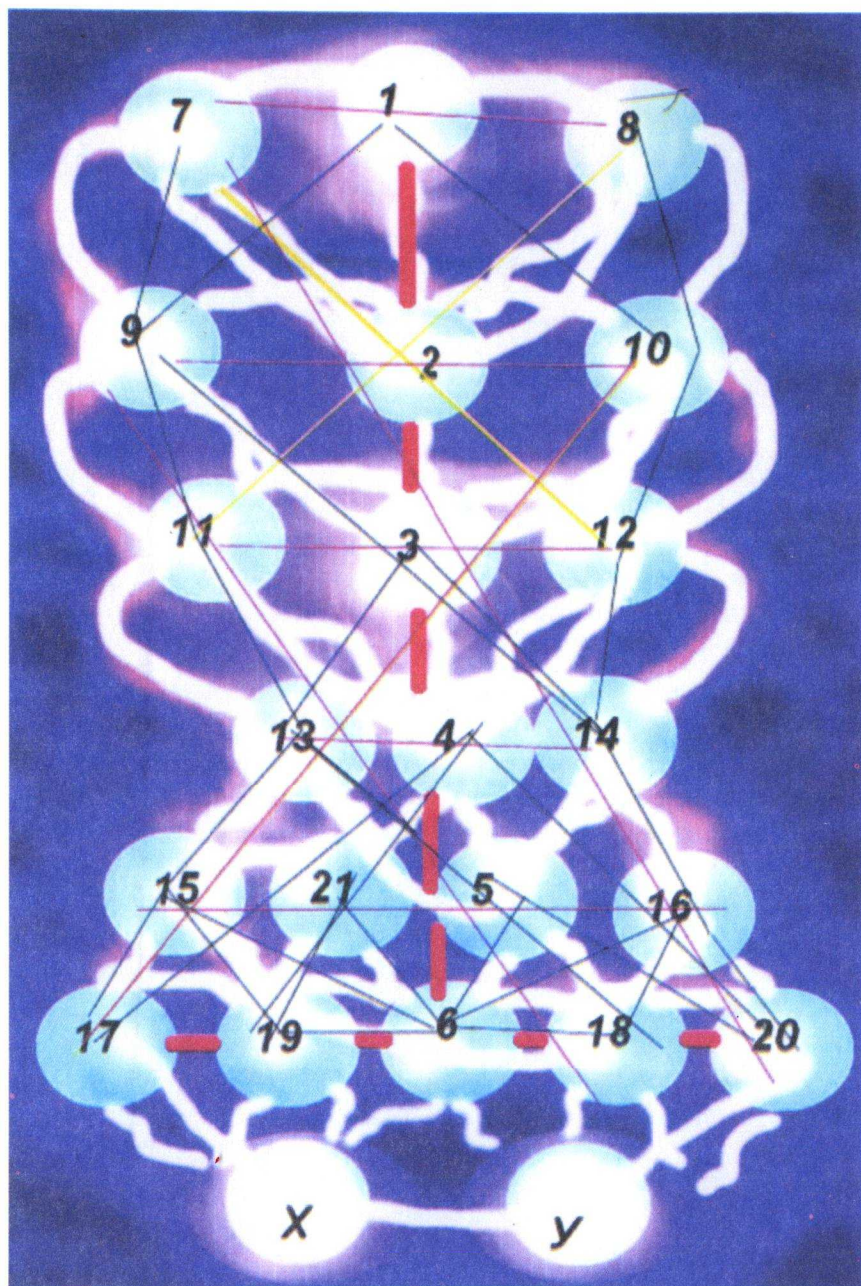
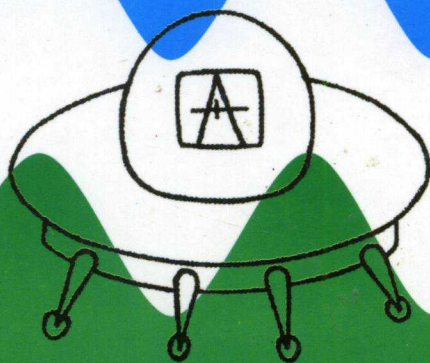

Подводная лодка “Гарпун” проявившаяся из
паралельного мира и пропоровшая
под прикрытием льда правый борт “Титаника”